



28ª Edição

1ª Região Esportiva do Estado de São Paulo
De 19 a 24 de Maio de 2026
Praia Grande

Boletim Oficial nº 01



PREFEITURA
PRAIA GRANDE
Inovação a serviço das pessoas

Secretaria de  **SÃO PAULO**
Esportes GOVERNO DO ESTADO
SÃO PAULO SÃO TODOS



28ª Edição

1ª Região Esportiva do Estado de São Paulo

De 19 a 24 de Maio de 2026

Praia Grande

É com grande alegria e orgulho que Praia Grande recebe a etapa regional da 28ª edição dos Jogos da Melhor Idade (JOMI) do Estado de São Paulo. Nossa Cidade tem a honra de sediar uma competição que representa muito mais do que resultados esportivos: o JOMI celebra a vida, a superação, a convivência e a valorização da pessoa idosa por meio do esporte.

Esta é a oitava vez que Praia Grande sedia uma fase regional do JOMI, reafirmando a vocação esportiva do Município e o compromisso da Cidade com a promoção da saúde, da qualidade de vida e do bem-estar da população.

Este é um momento especial para testemunharmos a energia, a determinação e o entusiasmo de atletas com mais de 60 anos que inspiram a todos com exemplos de vitalidade e espírito esportivo. Cada participante desta competição já é um vencedor, não apenas pelas conquistas nas modalidades disputadas, mas pela dedicação à saúde, ao bem-estar e à qualidade de vida.

Praia Grande acredita no esporte como uma poderosa ferramenta de inclusão social, promoção da saúde e fortalecimento da autoestima. O JOMI reforça exatamente esses valores, incentivando hábitos saudáveis, novas amizades e a alegria de viver plenamente todas as fases da vida.

Para receber os cerca de 2.500 atletas, comissões técnicas e dirigentes das 24 cidades participantes, o Município disponibiliza uma ampla e moderna estrutura esportiva, com competições sendo realizadas em diversos equipamentos municipais, como a Pista de Atletismo, os ginásios Magic Paula, Rodrigão, Falcão, Samambaia, Sítio do Campo e SEEL, além da Piscina Municipal, do Parque Ézio Dall'Acqua (Portinho), do Conviver Ocian, da Cancha da Cidade, no Parque da Cidade, e o Palácio das Artes.

Mais do que espaços esportivos de qualidade, vocês encontrarão em Praia Grande a hospitalidade, o acolhimento e o carinho do povo praia-grandense.

Desejo a todos uma competição marcada pela amizade, pelo espírito de equipe e por grandes momentos de confraternização.

Sejam todos muito bem-vindos a Praia Grande!

Sucesso, saúde e felicidades a todos!

Alberto Mourão
Prefeito Municipal



1ª Região Esportiva do Estado de São Paulo
De 19 a 24 de Maio de 2026
Praia Grande

É hora de celebrar a alegria, a amizade e a energia que não tem idade!

Nos Jogos da Melhor Idade, o importante é se movimentar, sorrir e viver intensamente.

Vamos juntos mostrar que a melhor fase da vida é agora.

Que Praia Grande receba o Jomi em grande estilo!

Claudia Carletto

Secretária de Estado de Esportes do Estado de São Paulo



28ª Edição

1ª Região Esportiva do Estado de São Paulo
De 19 a 24 de Maio de 2026
Praia Grande

No Jomi, cada passo é uma vitória, cada sorriso é uma conquista e cada participação é motivo de orgulho.

Mais do que competir, é sobre celebrar a vida, fazer amizades e mostrar que a energia não tem prazo de validade.

Vamos juntos fazer desses jogos uma experiência inesquecível!

Debora Fellao Almeida

Coordenadora de Políticas Públicas da Secretaria de Esportes do Estado de São Paulo



1ª Região Esportiva do Estado de São Paulo
De 19 a 24 de Maio de 2026
Praia Grande

Cada participante do Jomi é um exemplo de força, coragem e alegria.

Nessa competição, o importante não é vencer o outro, mas superar a si mesmo, fazer amizades e aproveitar cada instante.

Sigam confiantes, com orgulho de tudo que já viveram e ainda vão conquistar. Estamos juntos, torcendo por vocês em cada passo.

Georgios Stylianos Hatzidakis
Diretor da Divisão de Esportes do Estado de São Paulo



PREFEITURA
PRAIA GRANDE
Inovação a serviço das pessoas

Secretaria de Esportes  **SÃO PAULO**
GOVERNO DO ESTADO
SÃO PAULO SÃO TODOS



28ª Edição

1ª Região Esportiva do Estado de São Paulo
De 19 a 24 de Maio de 2026
Praia Grande

É com satisfação que saudamos todos os participantes do JOMI; atletas, dirigentes, colegas, técnicos e árbitros.

Agradecemos a parceria com a Prefeitura de Praia Grande na pessoa do prefeito, Alberto Mourão, que mais uma vez mostrou organização e dedicação em sediar esse evento. Todo esse esforço conjunto tem como objetivo oferecer as melhores condições para os protagonistas do JOMI, os competidores.

Os Jogos da Melhor Idade, que chegam a Praia Grande em sua 28ª edição, evidenciam a importância de manter hábitos saudáveis em todas as fases da vida.

Não existe idade para brincar, jogar, divertir-se e viver bem. O limite do ser humano é ele mesmo quem faz.

Não há competição sem conquistas, estas, ultrapassam a barreira do jogo e aparece no sentido de superação, reconhecimento, recompensa, autoestima, motivação, alegria. Esse é o espírito. Antes de qualquer resultado, deixamos claro que todos aqui são exemplos para uma sociedade mais justa, saudável e harmoniosa.

Mas é importante lembrar que levamos conosco sempre muito mais que metais, levamos o fortalecimento pessoal, o aprendizado, o amadurecimento, levamos respeito e a certeza de que o esporte não tem idade

Boa sorte, e excelente jogos à todos!

Maria Madalena Scarpinati / Wilson Aparecido Tonelli
Chefia do Comitê Dirigente



28ª Edição

1ª Região Esportiva do Estado de São Paulo
De 19 a 24 de Maio de 2026
Praia Grande

É com enorme alegria e orgulho que recebemos em nossa querida Praia Grande todos os atletas, dirigentes, familiares e visitantes para mais uma edição dos Jogos da Melhor Idade. Este evento representa muito mais do que competição esportiva. Representa qualidade de vida, superação, amizade, saúde e o verdadeiro espírito do esporte, valores que fazem parte da história da nossa cidade. Neste momento tão especial, celebramos também os 20 anos da criação da Secretaria de Esportes de Praia Grande, um marco fundamental para a transformação esportiva do nosso município. Foi a partir dessa visão de futuro que começou a ser construída uma das maiores e melhores estruturas esportivas do Brasil, com ginásios, campos, complexos esportivos, projetos sociais e incentivos permanentes ao esporte em todas as idades. Hoje, duas décadas depois, seguimos colhendo os frutos desse trabalho sério e planejado. Praia Grande se consolidou como referência nacional no esporte, no turismo e na qualidade de vida. Toda a transformação realizada ao longo dos últimos anos fez com que nossa cidade alcançasse um patamar de destaque nacional, sendo atualmente uma das 4 cidades mais visitadas do Brasil durante o verão e a primeira entre todas as cidades que não são capitais estaduais. Isso é resultado de investimento, planejamento e, principalmente, do trabalho das pessoas que acreditam diariamente no potencial da nossa cidade. Desejo a todos excelente jogos, momentos inesquecíveis e que cada atleta aproveite ao máximo esse grande celebração do esporte e da vida. Sejam todos muito bem-vindos a Praia Grande!

Rodrigo Santana

Secretário de Esportes e Lazer de Praia Grande



28ª Edição

1ª Região Esportiva do Estado de São Paulo
De 19 a 24 de Maio de 2026
Praia Grande

Avisos Gerais

Cerimônia de Abertura

Local: Teatro Palácio das Artes

End .: Av. Presidente Costa e Silva, 1.600 - Boqueirão - Praia Grande

Dia : 19 de maio de 2026

Concentração : 15h30

Abertura : 16h30

No desfile cada Município deverá ser representado por 03 (três) atletas. Levar a bandeira do seu Município



1ª Região Esportiva do Estado de São Paulo
De 19 a 24 de Maio de 2026
Praia Grande

Comitê Dirigente

Chefia

Assistente de Chefia

Comissão Técnica

Comissão Técnica

Comissão de Controle

Comissão de Controle

Secretaria Geral

Secretaria Geral - Tribunal

Auditor Presidente CDEJD

Auditor Membro

Auditor Membro

Auditor Membro

Auditor Membro

Procurador do CDEJD

Supervisão de Finanças

Auxiliar Finanças

Supervisão de Cerimonial

Auxiliar de Cerimonial

Supervisão de Alojamento/Arbitragem

Supervisão de Alojamento/Arbitragem

Supervisor de Transportes

Supervisor de Atletismo

Auxiliar de Atletismo

Supervisor de Basquete 3x3

Representante de Basquete 3x3

Supervisor Bocha

Supervisor de Buraco

Auxiliar

Supervisor de Coreografia

Supervisor de Dança de Salão

Supervisor de Damas

Supervisor de Dominó

Auxiliar

Supervisor de Malha

Supervisor de Natação

Auxiliar

Supervisor de Tênis

Supervisor de Tênis de Mesa

Maria Madalena Scarpinati

Wilson Aparecido Tonelli

Alexandre Couvillier de Oliveira

Sérgio Capito

Silvia Ines Musto

Margarete Aparecida Marcatti

Leda Zampese Isidio

Mônica Jabur

Solange Guerra Bueno

Alexandre Couvillier de Oliveira

Luiz Antônio Oliveira

Luiz Carlos Contiero

Marcos Siarvi

Luiz Augusto da Silva Garcia

Dirce dos Santos Silva

Alba Regina Santos Oliveira Marcelino

Edilvana Mazucanti Greco

Leonice Fávero

Benedito Nilton dos Santos

Regina Maura de Melo Costa

Luiz Carlos Contiero

Carlos Alberto dos Santos

Maria Aparecida Costa

Márcia Regina da Silva

Marcos Siarvi

Deise Cristina Ferreira

Jorge Eduardo Alves Morais

Jurema Pissarra Sopran

Glícia Maria Bellemo Cassone

Glícia Maria Bellemo Cassone

Nancy Aparecida Rodrigues Assis Tonelli

Inês Salles Gonçalves

Jose Augusto Prando

Sonia Maria de Souza Gabriel

Maria Aparecida Costa

Carlos Alberto dos Santos

Alessandra Matucci

Andrea Iara Ferreira Alegria





28ª Edição

1ª Região Esportiva do Estado de São Paulo
De 19 a 24 de Maio de 2026
Praia Grande

Supervisor de Truco

Auxiliar de Truco

Supervisor de Voleibol

Representante de Voleibol

Representante de Voleibol

Representante de Voleibol

Supervisor de Xadrez

Claudio Roberto dos Santos

Renato Soares Antonelli

Luiz Antônio Oliveira

Elaine de Fátima Barbosa

Jeyner Leme Soares

Rodolfo Joaquim Salgado Morais Junior

Elaine Aparecida Martins Pranchevicius



PREFEITURA
PRAIA GRANDE
Inovação a serviço das pessoas

Secretaria de Esportes  **SÃO PAULO**
GOVERNO DO ESTADO
SÃO PAULO SÃO TODOS



28ª Edição

1ª Região Esportiva do Estado de São Paulo
De 19 a 24 de Maio de 2026
Praia Grande

Municípios Inscritos

- | | |
|-------------------------------|----------------------------------|
| 1 Barueri | 13 Mongaguá |
| 2 Bertioga | 14 Osasco |
| 3 Carapicuíba | 15 Praia Grande |
| 4 Cotia | 16 Ribeirão Pires |
| 5 Embu das Artes | 17 Rio Grande da Serra |
| 6 Embu-Guaçu | 18 Santo André |
| 7 Guarujá | 19 Santos |
| 8 Itanhaém | 20 São Bernardo do Campo |
| 9 Itapeverica da Serra | 21 São Caetano do Sul |
| 10 Jandira | 22 São Paulo |
| 11 Juquitiba | 23 Taboão da Serra |
| 12 Mauá | 24 Vargem Grande Paulista |





1ª Região Esportiva do Estado de São Paulo
De 19 a 24 de Maio de 2026
Praia Grande

Municípios Inscritos por Modalidades

Atletismo Feminino

Categoria A

- | | | |
|------------------|------------------|-------------------------|
| 1 Barueri | 5 Praia Grande | 9 São Bernardo do Campo |
| 2 Bertioga | 6 Ribeirão Pires | 10 São Caetano do Sul |
| 3 Embu das Artes | 7 Santo André | 11 São Paulo |
| 4 Jandira | 8 Santos | 12 Taboão da Serra |

Categoria B

- | | | |
|------------------|-------------------------|------------------------|
| 1 Barueri | 6 Praia Grande | 10 São Caetano do Sul |
| 2 Bertioga | 7 Ribeirão Pires | 11 São Paulo |
| 3 Embu das Artes | 8 Santo André | 12 Taboão da Serra |
| 4 Guarujá | 9 São Bernardo do Campo | 13 Vargem Gde Paulista |
| 5 Jandira | | |

Categoria C

- | | | |
|------------------|-----------------------|--------------------------|
| 1 Barueri | 7 Praia Grande | 12 São Bernardo do Campo |
| 2 Bertioga | 8 Ribeirão Pires | 13 São Caetano do Sul |
| 3 Embu das Artes | 9 Rio Grande da Serra | 14 São Paulo |
| 4 Guarujá | 10 Santo André | 15 Taboão da Serra |
| 5 Jandira | 11 Santos | 16 Vargem Gde Paulista |
| 6 Mauá | | |

Categoria D

- | | | |
|------------------|--------------------------|------------------------|
| 1 Barueri | 6 Praia Grande | 11 São Caetano do Sul |
| 2 Bertioga | 7 Ribeirão Pires | 12 São Paulo |
| 3 Cotia | 8 Santo André | 13 Taboão da Serra |
| 4 Embu das Artes | 9 Santos | 14 Vargem Gde Paulista |
| 5 Jandira | 10 São Bernardo do Campo | |

Categoria E

- | | | |
|------------------|-------------------------|----------------------|
| 1 Bertioga | 4 Santo André | 7 São Caetano do Sul |
| 2 Praia Grande | 5 Santos | 8 São Paulo |
| 3 Ribeirão Pires | 6 São Bernardo do Campo | |

Categoria F

- | | | |
|------------|------------------|-------------------------|
| 1 Bertioga | 5 Praia Grande | 8 Santos |
| 2 Cotia | 6 Ribeirão Pires | 9 São Bernardo do Campo |
| 3 Guarujá | 7 Santo André | 10 Taboão da Serra |
| 4 Jandira | | |

Categoria G

- | | | |
|----------------|------------------|-------------------------|
| 1 Bertioga | 3 Ribeirão Pires | 5 São Bernardo do Campo |
| 2 Praia Grande | 4 Santo André | |

Categoria H

- | | | |
|----------------|------------------|-------------------------|
| 1 Bertioga | 3 Ribeirão Pires | 4 São Bernardo do Campo |
| 2 Praia Grande | | |



1ª Região Esportiva do Estado de São Paulo
De 19 a 24 de Maio de 2026
Praia Grande

Atletismo Masculino

Categoria A

- | | | | | | |
|---|-------------|---|----------------|----|-----------------------|
| 1 | Barueri | 6 | Mauá | 10 | São Bernardo do Campo |
| 2 | Bertioga | 7 | Praia Grande | 11 | São Caetano do Sul |
| 3 | Carapicuíba | 8 | Ribeirão Pires | 12 | São Paulo |
| 4 | Cotia | 9 | Santo André | 13 | Taboão da Serra |
| 5 | Jandira | | | | |

Categoria B

- | | | | | | |
|---|----------------|----|----------------|----|-----------------------|
| 1 | Barueri | 6 | Jandira | 11 | São Bernardo do Campo |
| 2 | Bertioga | 7 | Mongaguá | 12 | São Caetano do Sul |
| 3 | Carapicuíba | 8 | Praia Grande | 13 | São Paulo |
| 4 | Embu das Artes | 9 | Ribeirão Pires | 14 | Taboão da Serra |
| 5 | Itanhaém | 10 | Santo André | | |

Categoria C

- | | | | | | |
|---|----------------|----|----------------|----|-----------------------|
| 1 | Barueri | 7 | Jandira | 12 | Santos |
| 2 | Bertioga | 8 | Mauá | 13 | São Bernardo do Campo |
| 3 | Carapicuíba | 9 | Praia Grande | 14 | São Caetano do Sul |
| 4 | Cotia | 10 | Ribeirão Pires | 15 | São Paulo |
| 5 | Embu das Artes | 11 | Santo André | 16 | Taboão da Serra |
| 6 | Guarujá | | | | |

Categoria D

- | | | | | | |
|---|----------------|----|----------------|----|-----------------------|
| 1 | Bertioga | 6 | Jandira | 11 | Santos |
| 2 | Carapicuíba | 7 | Mauá | 12 | São Bernardo do Campo |
| 3 | Cotia | 8 | Praia Grande | 13 | São Caetano do Sul |
| 4 | Embu das Artes | 9 | Ribeirão Pires | 14 | São Paulo |
| 5 | Guarujá | 10 | Santo André | 15 | Taboão da Serra |

Categoria E

- | | | | | | |
|---|----------------|----|-----------------------|----|---------------------|
| 1 | Barueri | 6 | Guarujá | 11 | São Caetano do Sul |
| 2 | Bertioga | 7 | Praia Grande | 12 | São Paulo |
| 3 | Carapicuíba | 8 | Ribeirão Pires | 13 | Taboão da Serra |
| 4 | Cotia | 9 | Santo André | 14 | Vargem Gde Paulista |
| 5 | Embu das Artes | 10 | São Bernardo do Campo | | |

Categoria F

- | | | | | | |
|---|--------------|---|----------------|---|-----------------------|
| 1 | Bertioga | 4 | Ribeirão Pires | 7 | São Bernardo do Campo |
| 2 | Jandira | 5 | Santo André | 8 | São Caetano do Sul |
| 3 | Praia Grande | 6 | Santos | | |

Categoria G

- | | | | | | |
|---|----------|---|----------------|---|-----------------------|
| 1 | Bertioga | 3 | Praia Grande | 5 | Santo André |
| 2 | Itanhaém | 4 | Ribeirão Pires | 6 | São Bernardo do Campo |

Categoria H

- | | | | | | |
|---|--------------|---|-----------------------|---|-----------|
| 1 | Bertioga | 3 | Ribeirão Pires | 5 | São Paulo |
| 2 | Praia Grande | 4 | São Bernardo do Campo | | |



28ª Edição

1ª Região Esportiva do Estado de São Paulo
De 19 a 24 de Maio de 2026
Praia Grande

Basquetebol 3x3 Feminino A

- 1 Praia Grande
- 2 Santo André

- 3 São Caetano do Sul
- 4 São Bernardo do Campo

- 5 São Paulo

GRUPO A	
1	São Bernardo do Campo
2	São Paulo
3	São Caetano do Sul
4	Santo André
5	Praia Grande

Basquetebol 3x3 Feminino B

- 1 Praia Grande

- 2 Santo André

- 3 São Bernardo do Campo

GRUPO A	
1	São Bernardo do Campo
2	Praia Grande
3	Santo André
4	----X-----

Basquetebol 3x3 Masculino A

- 1 Praia Grande
- 2 Santo André

- 3 São Bernardo do Campo
- 4 São Caetano do Sul

- 5 São Paulo

GRUPO A	
1	São Caetano do Sul
2	Santo André
3	Praia Grande
4	São Paulo
5	São Bernardo do Campo

Basquetebol 3x3 Masculino B

- 1 Praia Grande

- 2 São Bernardo do Campo



28ª Edição

1ª Região Esportiva do Estado de São Paulo
De 19 a 24 de Maio de 2026
Praia Grande

Bocha

- 1 Barueri
- 2 Embu das Artes
- 3 Embu Guaçú
- 4 Guarujá
- 5 Itanhaém

- 6 Juquitiba
- 7 Osasco
- 8 Praia Grande
- 9 Santo André
- 10 Santos

- 11 São Bernardo do Campo
- 12 São Caetano do Sul
- 13 São Paulo
- 14 Taboão da Serra

GRUPO A	
1	São Bernardo do Campo
2	Itanhaém
3	Juquitiba
4	Embu Guaçú

GRUPO B	
1	São Caetano do Sul
2	Embu das Artes
3	Guarujá
4	Osasco

GRUPO C	
1	Santo André
2	Barueri
3	Taboão da Serra
4	-----X-----

GRUPO D	
1	Praia Grande
2	Santos
3	São Paulo
4	-----X-----

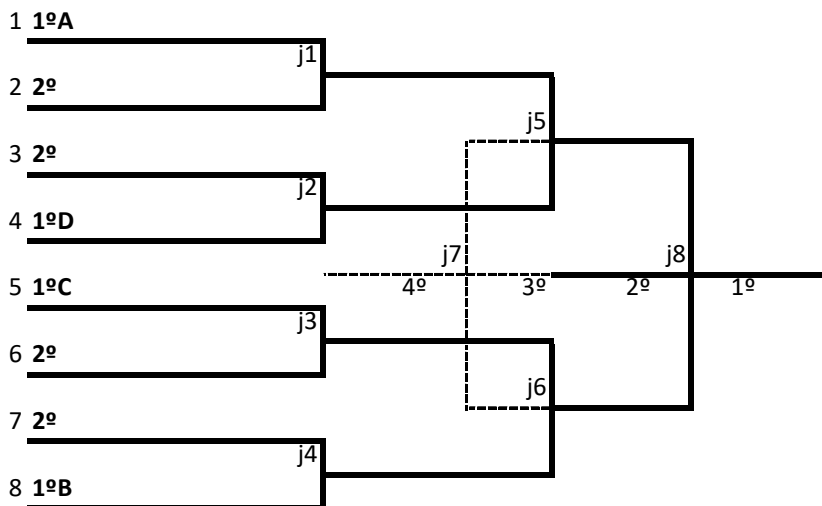



28ª Edição

1ª Região Esportiva do Estado de São Paulo
De 19 a 24 de Maio de 2026
Praia Grande

Buraco Feminino

- 1 Barueri
- 2 Bertioga
- 3 Cotia
- 4 Embu das Artes
- 5 Embu Guaçú
- 6 Guarujá

- 7 Jandira
- 8 Mauá
- 9 Osasco
- 10 Praia Grande
- 11 Ribeirão Pires
- 12 Santo André

- 13 Santos
- 14 São Bernardo do Campo
- 15 São Caetano do Sul
- 16 São Paulo
- 17 Taboão da Serra
- 18 Vargem Gde Paulista

GRUPO A	
1	Cotia
2	Embu das Artes
3	Santos
4	-----X-----

GRUPO B	
1	Santo André
2	São Paulo
3	Guarujá
4	-----X-----

GRUPO C	
1	São Bernardo do Campo
2	São Caetano do Sul
3	Barueri
4	-----X-----

GRUPO D	
1	Praia Grande
2	Jandira
3	Vargem Gde Paulista
4	-----X-----

GRUPO E	
1	Osasco
2	Ribeirão Pires
3	Mauá
4	-----X-----

GRUPO F	
1	Embu Guaçú
2	Bertioga
3	Taboão da Serra
4	-----X-----

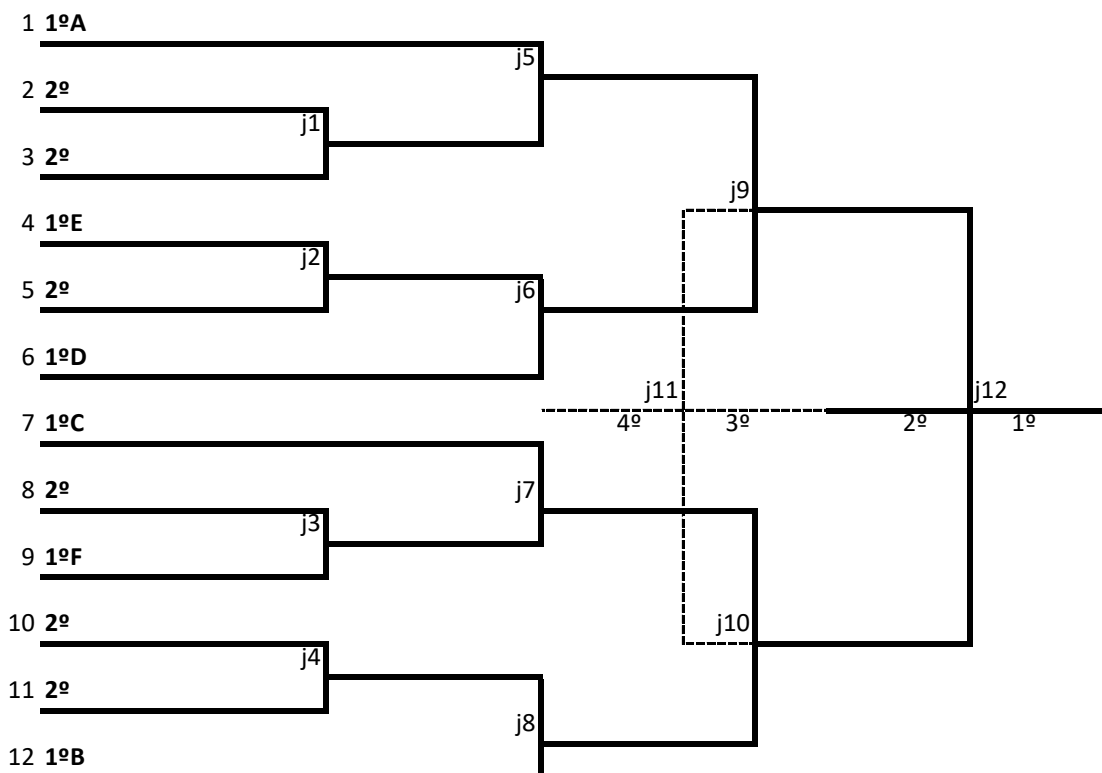



28ª Edição

1ª Região Esportiva do Estado de São Paulo
De 19 a 24 de Maio de 2026
Praia Grande

Buraco Masculino

- 1 Barueri
- 2 Cotia
- 3 Embu Guaçú
- 4 Guarujá
- 5 Itanhaém
- 6 Jandira

- 7 Mauá
- 8 Mongaguá
- 9 Praia Grande
- 10 Ribeirão Pires
- 11 Santo André

- 12 São Bernardo do Campo
- 13 São Caetano do Sul
- 14 São Paulo
- 15 Taboão da Serra
- 16 Vargem Gde Paulista

GRUPO A	
1	São Paulo
2	São Bernardo do Campo
3	Mongaguá
4	Itanhaém

GRUPO B	
1	Mauá
2	São Caetano do Sul
3	Guarujá
4	Ribeirão Pires

GRUPO C	
1	Barueri
2	Jandira
3	Vargem Gde Paulista
4	Cotia

GRUPO D	
1	Praia Grande
2	Santo André
3	Taboão da Serra
4	Embu Guaçú

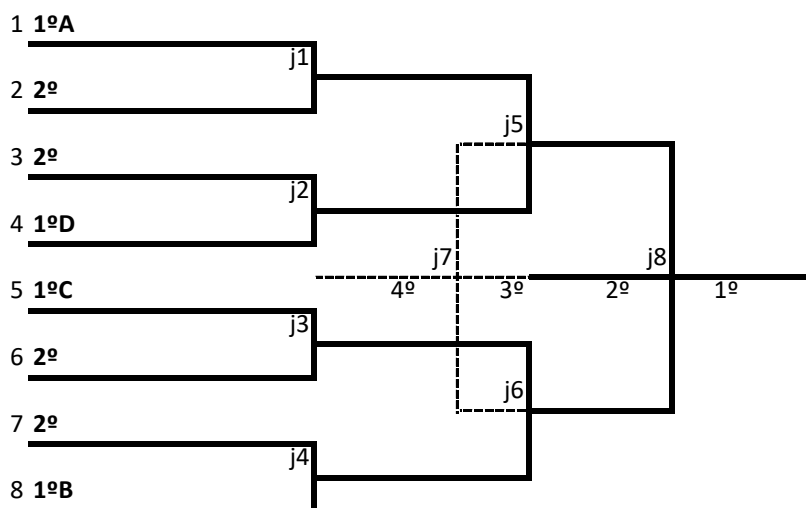



28ª Edição

1ª Região Esportiva do Estado de São Paulo
De 19 a 24 de Maio de 2026
Praia Grande

Coreografia A

- | | | |
|----------------|-------------------------|----------------------|
| 1 Praia Grande | 2 São Bernardo do Campo | 3 São Caetano do Sul |
|----------------|-------------------------|----------------------|

Coreografia B

- | | | |
|-------------|---------------|-------------------|
| 1 Barueri | 4 Mongaguá | 7 Santos |
| 2 Itanhaém | 5 Osasco | 8 São Paulo |
| 3 Juquitiba | 6 Santo André | 9 Taboão da Serra |

Dança de Salão A

- | | | |
|------------|----------------|-------------------------|
| 1 Barueri | 4 Osasco | 7 São Bernardo do Campo |
| 2 Bertioga | 5 Praia Grande | 8 São Caetano do Sul |
| 3 Itanhaém | 6 Santo André | 9 São Paulo |

Dança de Salão B

- | | | |
|-----------|-------------------------|----------------------|
| 1 Barueri | 3 Praia Grande | 5 São Caetano do Sul |
| 2 Osasco | 4 São Bernardo do Campo | 6 São Paulo |

Dança de Salão C

- | | | |
|----------------|-------------------------|----------------------|
| 1 Osasco | 3 Santo André | 5 São Caetano do Sul |
| 2 Praia Grande | 4 São Bernardo do Campo | 6 São Paulo |



28ª Edição

1ª Região Esportiva do Estado de São Paulo
De 19 a 24 de Maio de 2026
Praia Grande

Damas Feminino

- | | | | | | |
|---|--------------|---|-----------------------|----|---------------------|
| 1 | Bertioga | 5 | Santo André | 8 | São Caetano do Sul |
| 2 | Itanhaém | 6 | Santos | 9 | São Paulo |
| 3 | Osasco | 7 | São Bernardo do Campo | 10 | Vargem Gde Paulista |
| 4 | Praia Grande | | | | |

Damas Masculino

- | | | | | | |
|---|----------|---|-----------------------|----|---------------------|
| 1 | Barueri | 5 | Praia Grande | 8 | São Caetano do Sul |
| 2 | Itanhaém | 6 | Santo André | 9 | São Paulo |
| 3 | Mauá | 7 | São Bernardo do Campo | 10 | Vargem Gde Paulista |
| 4 | Osasco | | | | |

Xadrez Feminino

- | | | | | | |
|---|-------------|---|-----------------------|----|--------------------|
| 1 | Carapicuíba | 5 | Praia Grande | 8 | São Caetano do Sul |
| 2 | Embu Guaçú | 6 | Santo André | 9 | São Paulo |
| 3 | Juquitiba | 7 | São Bernardo do Campo | 10 | Taboão da Serra |
| 4 | Osasco | | | | |

Xadrez Masculino

- | | | | | | |
|---|-------------|---|--------------|----|-----------------------|
| 1 | Bertioga | 6 | Osasco | 10 | São Bernardo do Campo |
| 2 | Carapicuíba | 7 | Praia Grande | 11 | São Caetano do Sul |
| 3 | Cotia | 8 | Santo André | 12 | São Paulo |
| 4 | Itanhaém | 9 | Santos | 13 | Taboão da Serra |
| 5 | Juquitiba | | | | |



28ª Edição

1ª Região Esportiva do Estado de São Paulo
De 19 a 24 de Maio de 2026
Praia Grande

Dominó Feminino

- 1 Barueri
- 2 Bertioga
- 3 Embu das Artes
- 4 Embu Guaçú
- 5 Guarujá
- 6 Itanhaém

- 7 Jandira
- 8 Juquitiba
- 9 Mauá
- 10 Praia Grande
- 11 Ribeirão Pires
- 12 Rio Grande da Serra

- 13 Santo André
- 14 São Bernardo do Campo
- 15 São Caetano do Sul
- 16 São Paulo
- 17 Taboão da Serra
- 18 Vargem Gde Paulista

GRUPO A	
1	Praia Grande
2	Mauá
3	Taboão da Serra
4	-----x-----

GRUPO B	
1	São Paulo
2	Barueri
3	Juquitiba
4	-----x-----

GRUPO C	
1	Bertioga
2	Guarujá
3	Vargem Gde Paulista
4	-----x-----

GRUPO D	
1	Santo André
2	São Caetano do Sul
3	Rio Grande da Serra
4	-----x-----

GRUPO E	
1	São Bernardo do Campo
2	Embu das Artes
3	Embu Guaçú
4	-----x-----

GRUPO F	
1	Ribeirão Pires
2	Itanhaém
3	Jandira
4	-----x-----

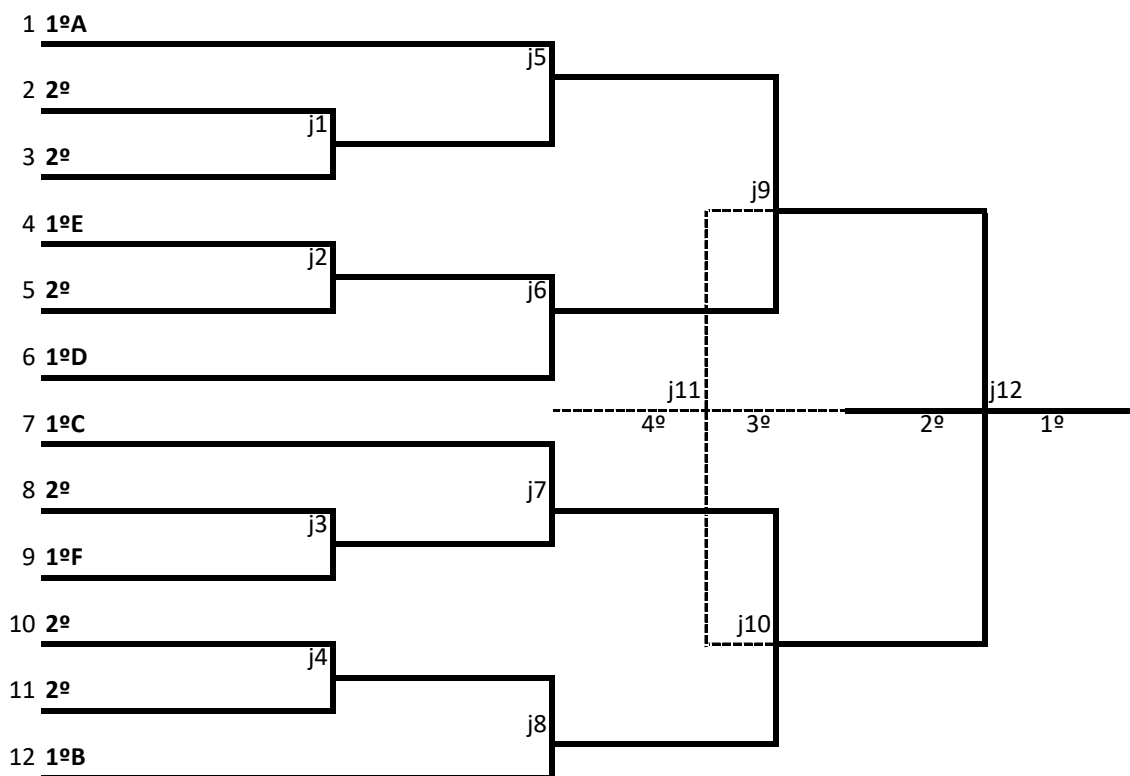



JOGOS DA MELHOR IDADE

28ª Edição

1ª Região Esportiva do Estado de São Paulo
De 19 a 24 de Maio de 2026
Praia Grande

Dominó Masculino

- 1 Barueri
- 2 Carapicuíba
- 3 Embu Guaçú
- 4 Itanhaém
- 5 Jandira
- 6 Juquitiba

- 7 Mauá
- 8 Mongaguá
- 9 Osasco
- 10 Praia Grande
- 11 Ribeirão Pires
- 12 Rio Grande da Serra

- 13 Santo André
- 14 São Bernardo do Campo
- 15 São Caetano do Sul
- 16 São Paulo
- 17 Taboão da Serra
- 18 Vargem Gde Paulista

GRUPO A	
1	São Bernardo do Campo
2	Mauá
3	São Caetano do Sul
4	-----X-----

GRUPO B	
1	Praia Grande
2	Ribeirão Pires
3	Vargem Gde Paulista
4	-----X-----

GRUPO C	
1	Santo André
2	Rio Grande da Serra
3	Embu Guaçú
4	-----X-----

GRUPO D	
1	Barueri
2	Juquitiba
3	Itanhaém
4	-----X-----

GRUPO E	
1	Carapicuíba
2	Osasco
3	Taboão da Serra
4	-----X-----

GRUPO F	
1	Mongaguá
2	São Paulo
3	Jandira
4	-----X-----

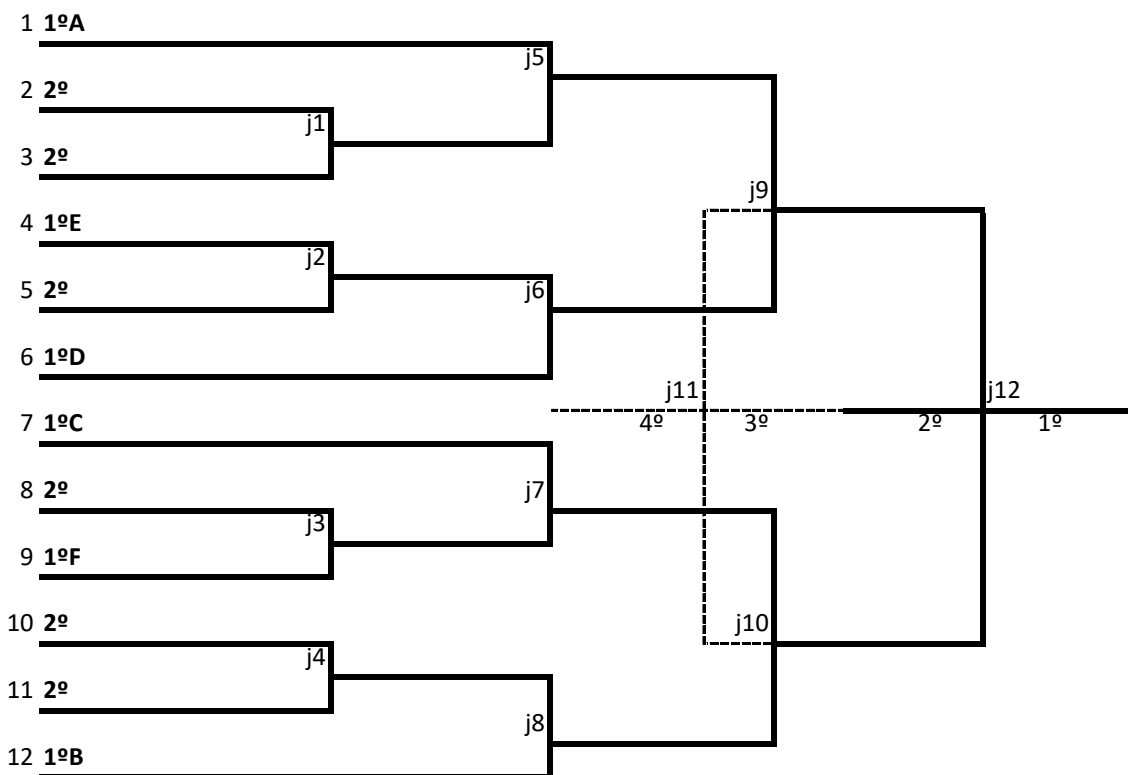



28ª Edição

1ª Região Esportiva do Estado de São Paulo
De 19 a 24 de Maio de 2026
Praia Grande

Malha

- 1 Jandira
- 2 Mauá
- 3 Osasco

- 4 Praia Grande
- 5 Ribeirão Pires
- 6 Santo André

- 7 São Bernardo do Campo
- 8 São Paulo

GRUPO A	
1	Jandira
2	Santo André
3	Osasco
4	São Bernardo do Campo

GRUPO B	
1	Praia Grande
2	São Paulo
3	Mauá
4	Ribeirão Pires

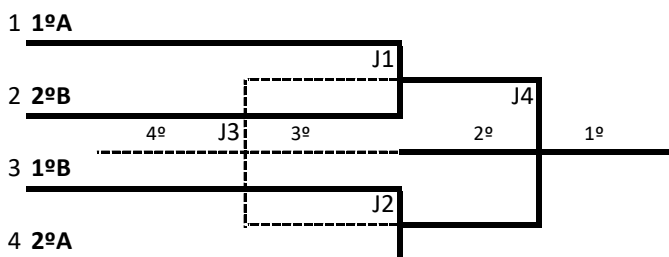



28ª Edição

1ª Região Esportiva do Estado de São Paulo
De 19 a 24 de Maio de 2026
Praia Grande

Natação Feminino

Categoria A			
1	Bertioga	8	São Bernardo do Campo
2	Embu Guaçú	9	São Caetano do Sul
3	Itanhaém	10	São Paulo
4	Praia Grande		
5	Ribeirão Pires		
6	Santo André		
7	Santos		

Categoria B			
1	Bertioga	7	São Bernardo do Campo
2	Itanhaém	8	São Paulo
3	Praia Grande		
4	Ribeirão Pires		
5	Santo André		
6	Santos		

Categoria C			
1	Barueri	8	São Bernardo do Campo
2	Bertioga	9	São Caetano do Sul
3	Itanhaém	10	São Paulo
4	Praia Grande		
5	Ribeirão Pires		
6	Santo André		
7	Santos		

Categoria D			
1	Bertioga	6	São Bernardo do Campo
2	Praia Grande	7	São Paulo
3	Ribeirão Pires		
4	Santo André		
5	Santos		

Categoria E			
1	Bertioga	7	São Caetano do Sul
2	Praia Grande	8	São Paulo
3	Ribeirão Pires		
4	Santo André		
5	Santos		
6	São Bernardo do Campo		

Categoria F			
1	Bertioga	7	São Bernardo do Campo
2	Guarujá	8	São Paulo
3	Praia Grande		
4	Ribeirão Pires		
5	Santo André		
6	Santos		

Categoria G			
1	Bertioga	5	Santos
2	Praia Grande	6	São Bernardo do Campo
3	Ribeirão Pires		
4	Santo André		

Categoria H			
1	Bertioga	3	São Bernardo do Campo
2	Praia Grande		



28ª Edição

1ª Região Esportiva do Estado de São Paulo
De 19 a 24 de Maio de 2026
Praia Grande

Natação Masculino

Categoria A

- | | | | | | |
|---|--------------|---|----------------|---|-----------------------|
| 1 | Bertioga | 4 | Ribeirão Pires | 7 | São Bernardo do Campo |
| 2 | Guarujá | 5 | Santo André | 8 | São Caetano do Sul |
| 3 | Praia Grande | 6 | Santos | 9 | São Paulo |

Categoria B

- | | | | | | |
|---|------------|---|----------------|----|-----------------------|
| 1 | Barueri | 5 | Praia Grande | 9 | São Bernardo do Campo |
| 2 | Bertioga | 6 | Ribeirão Pires | 10 | São Caetano do Sul |
| 3 | Embu Guaçú | 7 | Santo André | 11 | São Paulo |
| 4 | Itanhaém | 8 | Santos | | |

Categoria C

- | | | | | | |
|---|-------------|---|----------------|----|-----------------------|
| 1 | Barueri | 5 | Praia Grande | 9 | São Bernardo do Campo |
| 2 | Bertioga | 6 | Ribeirão Pires | 10 | São Caetano do Sul |
| 3 | Carapicuíba | 7 | Santo André | 11 | São Paulo |
| 4 | Guarujá | 8 | Santos | | |

Categoria D

- | | | | | | |
|---|----------|---|----------------|---|-----------------------|
| 1 | Barueri | 4 | Praia Grande | 7 | Santos |
| 2 | Bertioga | 5 | Ribeirão Pires | 8 | São Bernardo do Campo |
| 3 | Guarujá | 6 | Santo André | 9 | São Paulo |

Categoria E

- | | | | | | |
|---|----------|---|----------------|---|-----------------------|
| 1 | Barueri | 4 | Praia Grande | 7 | São Bernardo do Campo |
| 2 | Bertioga | 5 | Ribeirão Pires | 8 | São Paulo |
| 3 | Guarujá | 6 | Santo André | | |

Categoria F

- | | | | | | |
|---|--------------|---|----------------|---|-----------------------|
| 1 | Bertioga | 3 | Ribeirão Pires | 5 | Santos |
| 2 | Praia Grande | 4 | Santo André | 6 | São Bernardo do Campo |

Categoria G

- | | | | | | |
|---|--------------|---|----------------|---|-----------------------|
| 1 | Bertioga | 4 | Ribeirão Pires | 7 | São Bernardo do Campo |
| 2 | Guarujá | 5 | Santo André | 8 | São Paulo |
| 3 | Praia Grande | 6 | Santos | | |

Categoria H

- | | | | | | |
|---|--------------|---|----------------|---|-----------------------|
| 1 | Bertioga | 3 | Ribeirão Pires | 4 | São Bernardo do Campo |
| 2 | Praia Grande | | | | |

Tênis Feminino A

Individual

- 1 Bertioga
- 2 Santo André
- 3 São Paulo

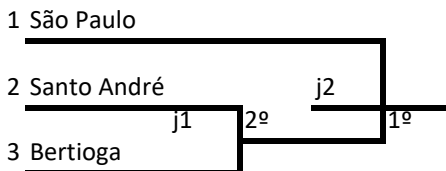

Duplas

- 1 Guarujá
- 2 Praia Grande
- 3 Santos
- 4 São Bernardo do Campo

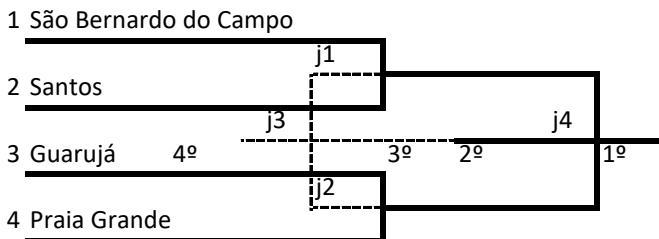

Tênis Feminino B

Individual

- 1 Praia Grande
- 2 Santo André
- 3 São Paulo

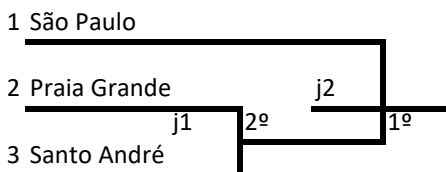

Duplas

- 1 Guarujá
- 2 São Bernardo do Campo

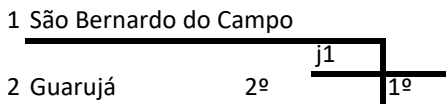

Tênis Feminino C

Individual

- 1 Praia Grande
- 2 São Bernardo do Campo
- 3 São Paulo

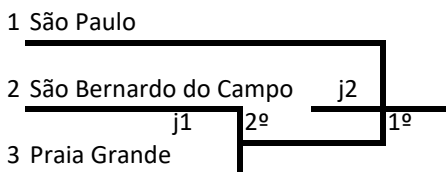

Duplas

- 1 Guarujá

Tênis Masculino A

Individual

- 1 Bertiooga
- 2 Praia Grande
- 3 São Caetano do Sul
- 4 São Paulo

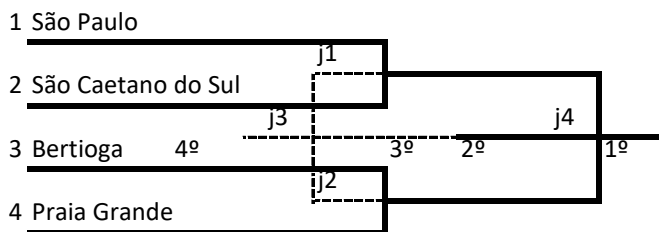

Duplas

- 1 São Bernardo do Campo
- 2 Guarujá
- 3 Santo André
- 4 Santos

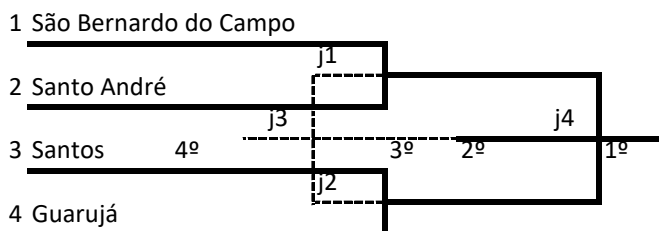

Tênis Masculino B

Individual

- 1 Bertiooga
- 2 São Bernardo do Campo
- 3 São Caetano do Sul
- 4 São Paulo

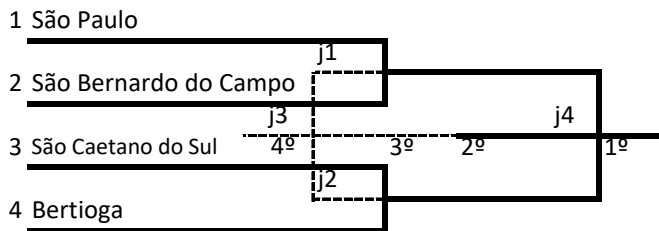

Duplas

- 1 Guarujá
- 2 Praia Grande
- 3 Santos
- 4 Santo André

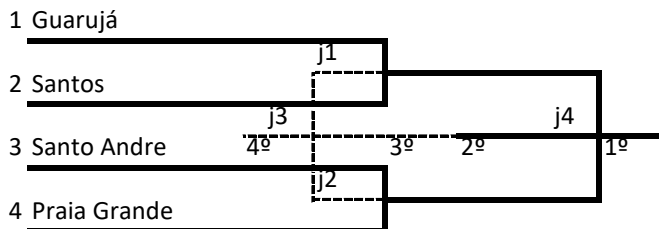

Tênis Masculino C

Individual

- 1 Praia Grande

Duplas

- 1 Guarujá
- 2 São Bernardo do Campo
- 3 São Paulo

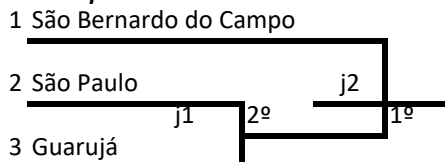



28ª Edição

1ª Região Esportiva do Estado de São Paulo
De 19 a 24 de Maio de 2026
Praia Grande

- 1 Barueri
- 2 Bertioga
- 3 Praia Grande

- 4 Santo André
- 5 Santos
- 6 São Bernardo do Campo

Tênis de Mesa Feminino A

- 7 São Paulo
- 8 Vargem Gde Paulista

GRUPO A	
1	Santo André
2	Praia Grande
3	São Bernardo do Campo
4	Santos

GRUPO B	
1	São Paulo
2	Barueri
3	Bertioga
4	Vargem Gde Paulista

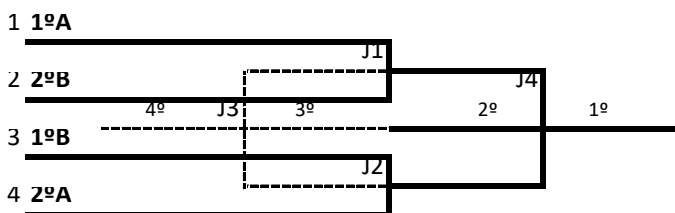

- 1 Barueri
- 2 Bertioga
- 3 Cotia

- 4 Praia Grande
- 5 Santo André
- 6 Santos

Tênis de Mesa Feminino B

- 7 São Bernardo do Campo
- 8 São Paulo

GRUPO A	
1	São Bernardo do Campo
2	Praia Grande
3	Barueri
4	São Paulo

GRUPO B	
1	Santo André
2	Santos
3	Bertioga
4	Cotia

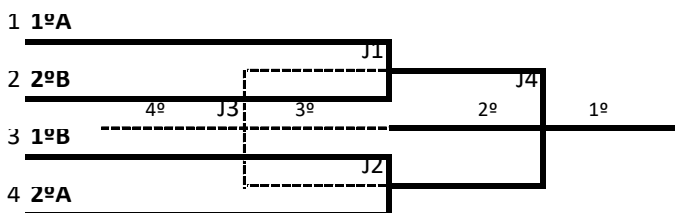

- 1 Cotia
- 2 Embu Guaçú
- 3 Praia Grande

- 4 Santo André
- 5 Santos

Tênis de Mesa Feminino C

- 6 São Bernardo do Campo
- 7 São Paulo

GRUPO A	
1	São Paulo
2	São Bernardo do Campo
3	Santos
4	Cotia

GRUPO B	
1	Santo André
2	Embu Guaçú
3	Praia Grande
4	-----X-----

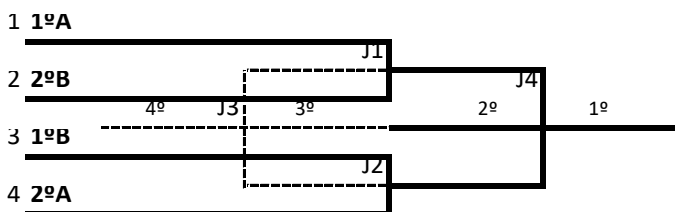



28ª Edição

1ª Região Esportiva do Estado de São Paulo
De 19 a 24 de Maio de 2026
Praia Grande

Tênis de Mesa Masculino A

- 1 Barueri
- 2 Bertioga
- 3 Cotia
- 4 Itanhaém

- 5 Mongaguá
- 6 Praia Grande
- 7 Santo André
- 8 Santos

- 9 São Bernardo do Campo
- 10 São Caetano do Sul
- 11 São Paulo
- 12 Vargem Gde Paulista

GRUPO A	
1	Bertioga
2	Cotia
3	Santos
4	-----X-----

GRUPO B	
1	São Bernardo do Campo
2	Santo André
3	São Caetano do Sul
4	-----X-----

GRUPO C	
1	Praia Grande
2	São Paulo
3	Vargem Gde Paulista
4	-----X-----

GRUPO D	
1	Itanhaém
2	Mongaguá
3	Barueri
4	-----X-----

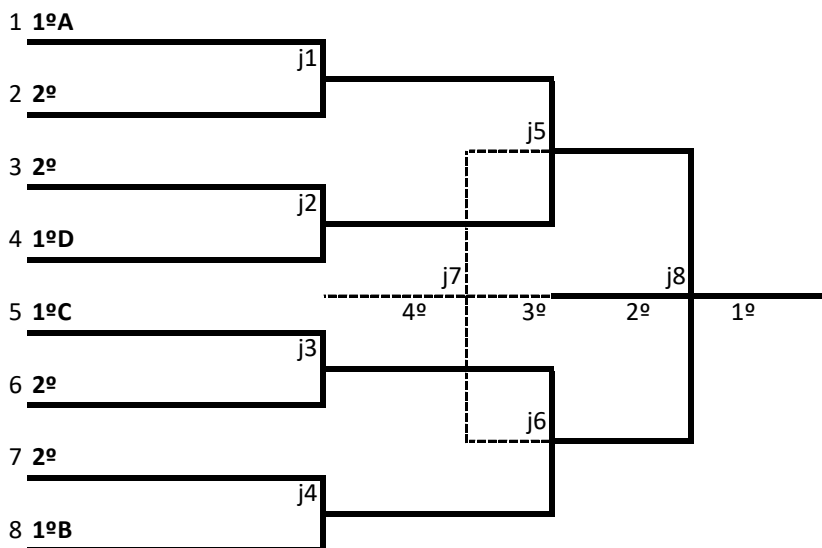



28ª Edição

1ª Região Esportiva do Estado de São Paulo
De 19 a 24 de Maio de 2026
Praia Grande

Tênis de Mesa Masculino B

- 1 Barueri
- 2 Bertioga
- 3 Embu Guaçú
- 4 Itanhaém

- 5 Jandira
- 6 Osasco
- 7 Praia Grande
- 8 Santo André

- 9 Santos
- 10 São Bernardo do Campo
- 11 São Caetano do Sul
- 12 São Paulo

GRUPO A	
1	São Caetano do Sul
2	Embu Guaçú
3	São Paulo
4	-----X-----

GRUPO B	
1	São Bernardo do Campo
2	Santos
3	Osasco
4	-----X-----

GRUPO C	
1	Praia Grande
2	Santo André
3	Barueri
4	-----X-----

GRUPO D	
1	Jandira
2	Itanhaém
3	Bertioga
4	-----X-----

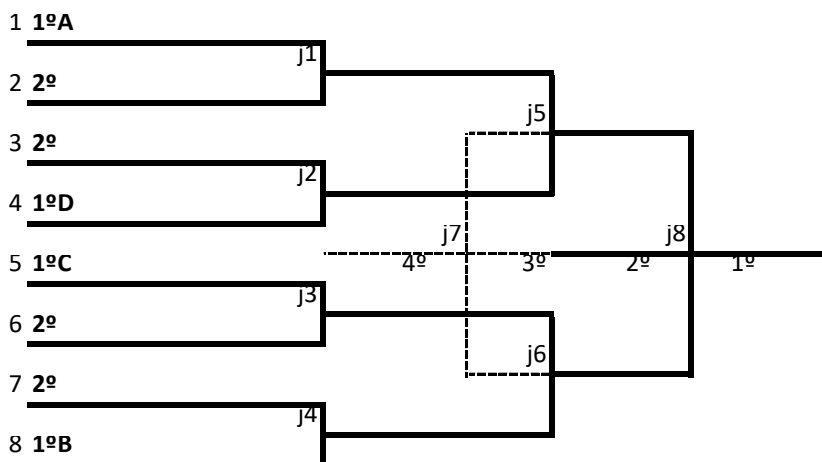

Tênis de Mesa Masculino C

- 1 Barueri
- 2 Osasco

- 3 Praia Grande
- 4 Santo André

- 5 São Bernardo do Campo

GRUPO A	
1	Osasco
2	São Bernardo do Campo
3	Praia Grande
4	Barueri
5	Santo André



28ª Edição

1ª Região Esportiva do Estado de São Paulo
De 19 a 24 de Maio de 2026
Praia Grande

Truco Feminino

- 1 Praia Grande
- 2 Ribeirão Pires

- 3 Santo André
- 4 São Caetano do Sul

- 5 São Paulo
- 6 Vargem Gde Paulista

GRUPO A	
1	Vargem Gde Paulista
2	São Caetano do Sul
3	Ribeirão Pires
4	-----X-----

GRUPO B	
1	Praia Grande
2	Santo André
3	São Paulo
4	-----X-----

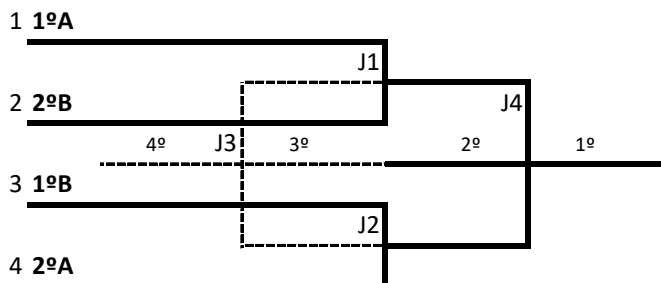



28ª Edição

1ª Região Esportiva do Estado de São Paulo
De 19 a 24 de Maio de 2026
Praia Grande

Truco Masculino

- 1 Barueri
- 2 Carapicuíba
- 3 Cotia
- 4 Guarujá
- 5 Itanhaém
- 6 Jandira

- 7 Mongaguá
- 8 Osasco
- 9 Praia Grande
- 10 Ribeirão Pires
- 11 Santo André

- 12 Santos
- 13 São Bernardo do Campo
- 14 São Caetano do Sul
- 15 São Paulo
- 16 Vargem Gde Paulista

GRUPO A	
1	Jandira
2	Osasco
3	São Bernardo do Campo
4	Carapicuíba

GRUPO B	
1	Vargem Gde Paulista
2	Santos
3	Mongaguá
4	Ribeirão Pires

GRUPO C	
1	São Caetano do Sul
2	Cotia
3	Santo André
4	Barueri

GRUPO D	
1	Praia Grande
2	Itanhaém
3	São Paulo
4	Guarujá

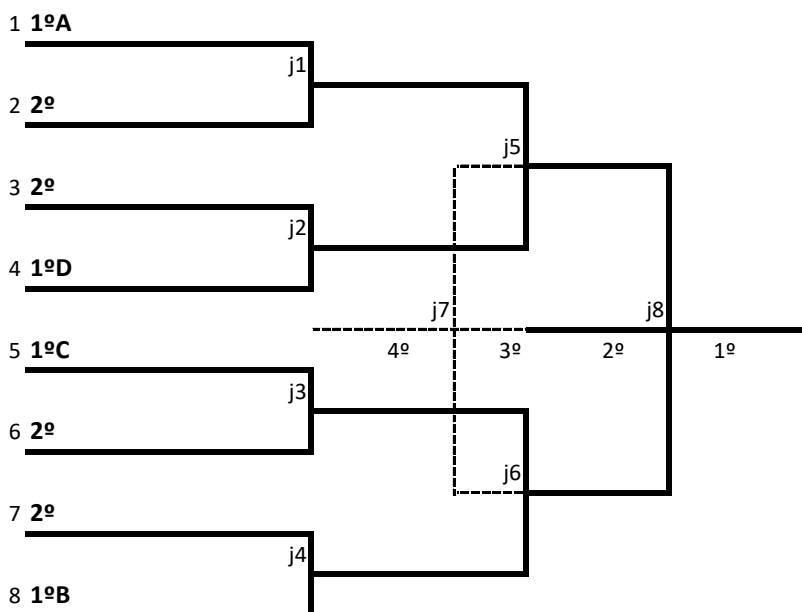



28ª Edição

1ª Região Esportiva do Estado de São Paulo
De 19 a 24 de Maio de 2026
Praia Grande

Voleibol Feminino A

- 1 Barueri
- 2 Bertioga
- 3 Embu Guaçú
- 4 Guarujá
- 5 Itanhaém
- 6 Itapecerica da Serra

- 7 Jandira
- 8 Juquitiba
- 9 Mauá
- 10 Mongaguá
- 11 Praia Grande
- 12 Santo André

- 13 Santos
- 14 São Bernardo do Campo
- 15 São Caetano do Sul
- 16 São Paulo
- 17 Taboão da Serra
- 18 Vargem Gde Paulista

GRUPO A	
1	Praia Grande
2	Mauá
3	Guarujá
4	-----X-----

GRUPO B	
1	Santos
2	Embu Guaçú
3	Vargem Gde Paulista
4	-----X-----

GRUPO C	
1	São Paulo
2	São Caetano do Sul
3	Jandira
4	-----X-----

GRUPO D	
1	Itapecerica da Serra
2	Santo André
3	Juquitiba
4	-----X-----

GRUPO E	
1	Mongaguá
2	Itanhaém
3	Bertioga
4	-----X-----

GRUPO F	
1	Barueri
2	São Bernardo do Campo
3	Taboão da Serra
4	-----X-----

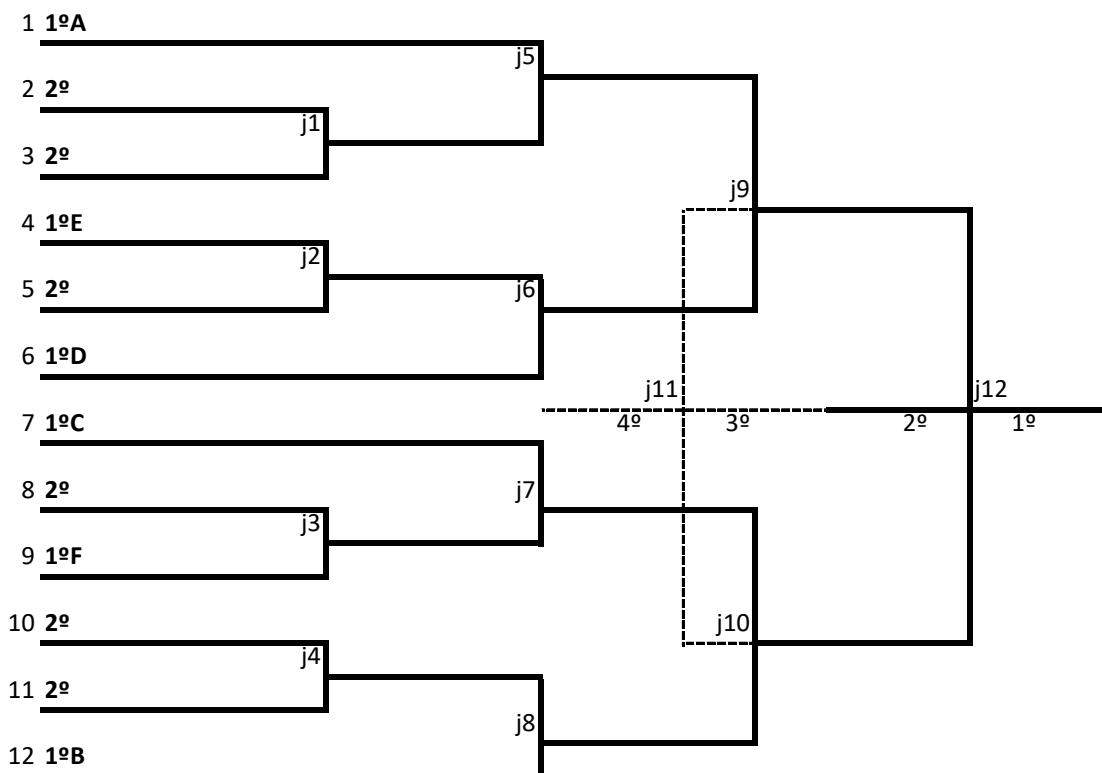



28ª Edição

1ª Região Esportiva do Estado de São Paulo
De 19 a 24 de Maio de 2026
Praia Grande

Voleibol Feminino B

- | | | | | | |
|---|----------------------|----|--------------|----|-----------------------|
| 1 | Cotia | 7 | Juquitiba | 12 | São Bernardo do Campo |
| 2 | Embu Guaçú | 8 | Mongaguá | 13 | São Caetano do Sul |
| 3 | Guarujá | 9 | Praia Grande | 14 | São Paulo |
| 4 | Itanhaém | 10 | Santo André | 15 | Taboão da Serra |
| 5 | Itapecerica da Serra | 11 | Santos | 16 | Vargem Gde Paulista |
| 6 | Jandira | | | | |

GRUPO A	
1	Guarujá
2	Embu Guaçú
3	Taboão da Serra
4	Mongaguá

GRUPO B	
1	Praia Grande
2	São Paulo
3	Vargem Gde Paulista
4	Juquitiba

GRUPO C	
1	Santos
2	Cotia
3	Itapecerica da Serra
4	São Caetano do Sul

GRUPO D	
1	Santo André
2	Jandira
3	Itanhaém
4	São Bernardo do Campo

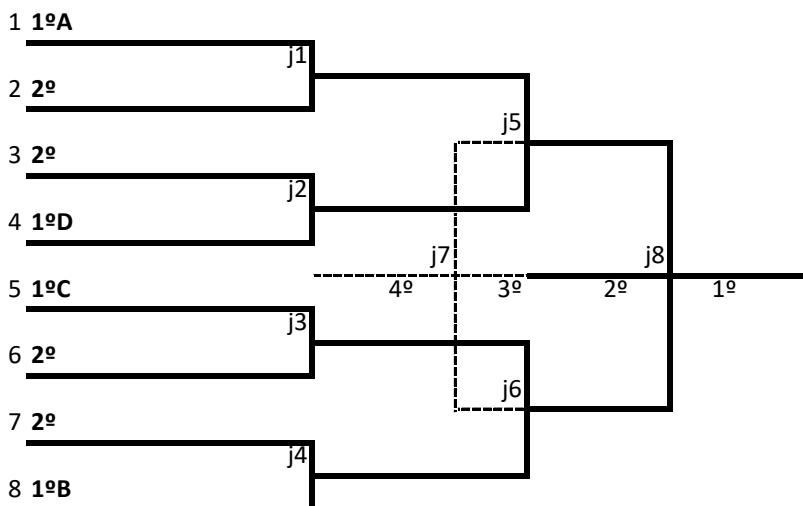



28ª Edição

1ª Região Esportiva do Estado de São Paulo
De 19 a 24 de Maio de 2026
Praia Grande

Voleibol Masculino A

- 1 Barueri
- 2 Embu Guaçú
- 3 Guarujá
- 4 Itanhaém

- 5 Jandira
- 6 Juquitiba
- 7 Mauá
- 8 Praia Grande

- 9 Santo André
- 10 São Bernardo do Campo
- 11 São Caetano do Sul
- 12 São Paulo

GRUPO A	
1	Praia Grande
2	Juquitiba
3	Barueri
4	-----X-----

GRUPO B	
1	São Caetano do Sul
2	Jandira
3	São Bernardo do Campo
4	-----X-----

GRUPO C	
1	Itanhaém
2	Embu Guaçú
3	São Paulo
4	-----X-----

GRUPO D	
	Santo André
	Mauá
	Guarujá
	-----X-----

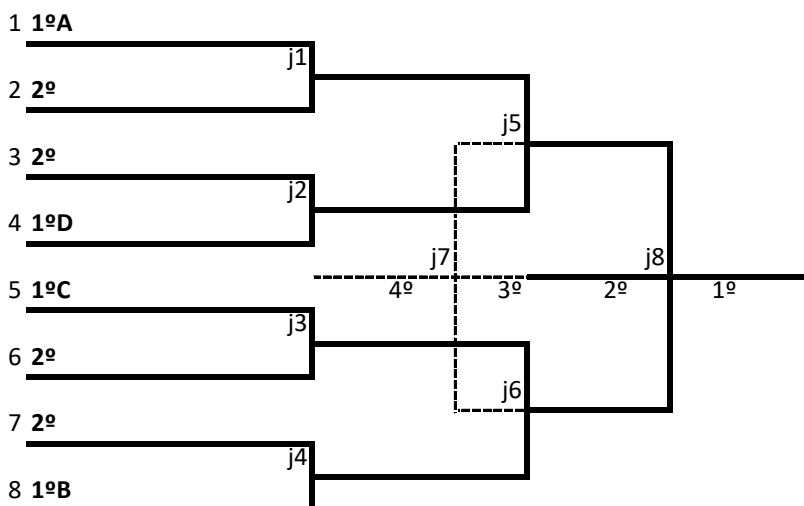



28ª Edição

1ª Região Esportiva do Estado de São Paulo
De 19 a 24 de Maio de 2026
Praia Grande

Voleibol Masculino B

- 1 Guarujá
- 2 Itanhaém
- 3 Itapeçerica da Serra
- 4 Jandira

- 5 Mauá
- 6 Mongaguá
- 7 Praia Grande
- 8 Santo André

- 9 São Bernardo do Campo
- 10 São Caetano do Sul
- 11 São Paulo

GRUPO A	
1	Praia Grande
2	Itanhaém
3	São Caetano do Sul
4	Jandira

GRUPO B	
1	Guarujá
2	Mauá
3	São Paulo
4	-----x-----

GRUPO C	
1	São Bernardo do Campo
2	Santo André
3	Itapeçerica da Serra
4	Mongaguá

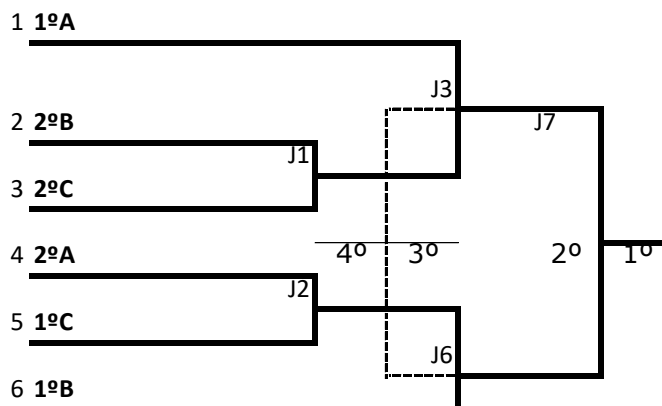



28ª Edição
1ª Região Esportiva do Estado de São Paulo
De 19 a 24 de Maio de 2026
Praia Grande

Programação Geral

Modalidades	12/mai	18/mai	19/mai	20/mai	21/mai	22/mai	23/mai	24/mai
	Terça	Segunda	Terça	Quarta	Quinta	Sexta	Sábado	Domingo
<i>Congresso Técnico</i>								
<i>Entrega Relações Nominais na Comissão de Controle</i>			09h às 14h					
<i>Chegada dos Funcionários</i>		até 15h						
<i>Chegada Delegações</i>			TN					
<i>Abertura</i>			16:30h					
<i>Atletismo</i>						MT		
<i>Basquetebol 3x3</i>						MT	MT	
<i>Bocha</i>				MT	MT	MT	M	
<i>Buraco</i>				MT	MT	MT	M	
<i>Coreografia</i>			18h					
<i>Damas</i>				MT	MT	MT	M	
<i>Dança de Salão</i>					18h			
<i>Dominó</i>				MT	MT	MT	M	
<i>Malha</i>				MT	MT	MT	M	
<i>Natação</i>							M	
<i>Tênis</i>				MT	MT	MT	M	
<i>Tênis de Mesa</i>				MT	MT	MT	M	
<i>Truco</i>				MT	MT	MT	M	
<i>Voleibol Adaptado</i>				MT	MT	MT	MT	M
<i>Xadrez</i>				MT	MT	MT	M	
<i>Encerramento</i>								M
<i>Legenda</i>	<i>M - Manhã</i>		<i>T - Tarde</i>		<i>N- Noite</i>			



28ª Edição
1ª Região Esportiva do Estado de São Paulo
De 19 a 24 de Maio de 2026

Programação

Dia 19 de Maio de 2026 - Terça-Feira

Local: Palácio das Artes
End.: Av. Presidente Costa e Silva , 600- Boqueirão
Coreografia
17h00 - Conferência
18h00 - Início da Competição

COREOGRAFIA		
OD	CAT	MUNICÍPIOS
1	A	São Caetano do Sul
2	A	São Bernardo do Campo
3	A	Praia Grande
4	B	Juquitiba
5	B	Mongaguá
6	B	Itanhaém
7	B	Osasco
8	B	Barueri
9	B	Santo André
10	B	Santos
11	B	Taboão da Serra
12	B	São Paulo

Programação

Dia 20 de Maio de 2026 - Quarta-Feira

BOCHA				
Local: Cancha Da Cidade Parque Da Cidade				
End.: Rua José Bonifácio, nº 400 - Sítio do Campo				
Hora	Mod.	JG	Jogo	
08h00	BO		São Bernardo do Campo	x Embu-Guaçu
08h30	BO		Itanhaém	x Juquitiba
09h00	BO		São Caetano do Sul	x Osasco
09h30	BO		Embu das Artes	x Guarujá
14h30	BO		Barueri	x Taboão da Serra
15h00	BO		Santos	x São Paulo

MALHA				
Local: Cancha Da Cidade Parque Da Cidade				
End.: Rua José Bonifácio, nº 400 - Sítio do Campo				
Hora	Mod.	JG	Jogo	
08h30	MA		Jandira	x São Bernardo do Campo
09h00	MA		Santo André	x Osasco
09h30	MA		São Paulo	x Mauá
10h00	MA		Praia Grande	x Ribeirão Pires
14h00	MA		Osasco	x Jandira
14h30	MA		São Bernardo do Campo	x Santo André
15h00	MA		Ribeirão Pires	x São Paulo
15h30	MA		Praia Grande	x Mauá

BURACO				
Local: Palácio Das Artes				
End.: Av. Pres. Costa E Silva, Nº 600 - Boqueirão				
Hora	Mod.	JG	Jogo	
08h30	BUF		Embu das Artes	x Santos
	BUF		São Paulo	x Guarujá
	BUF		São Caetano do Sul	x Barueri
	BUF		Jandira	x Vargem Grande Paulista
	BUF		Ribeirão Pires	x Mauá
	BUF		Bertioga	x Taboão da Serra

BURACO				
Local: Palácio Das Artes				
End.: Av. Pres. Costa E Silva, Nº 600 - Boqueirão				
Hora	Mod.	JG	Jogo	
08h30	BUM		São Paulo	x Itanhaém
	BUM		São Bernardo do Campo	x Mongaguá
	BUM		Mauá	x Ribeirão Pires
	BUM		São Caetano do Sul	x Guarujá
10h00	BUM		Barueri	x Cotia
	BUM		Jandira	x Vargem Grande Paulista
	BUM		Praia Grande	x Embu-Guaçu
	BUM		Santo André	x Taboão da Serra
14h30	BUM		Mongaguá	x São Paulo
	BUM		Itanhaém	x São Bernardo do Campo
	BUM		Guarujá	x Mauá
	BUM		Ribeirão Pires	x São Caetano do Sul
16h00	BUM		Vargem Grande Paulista	x Barueri
	BUM		Cotia	x Jandira
	BUM		Praia Grande	x Taboão da Serra
	BUM		Embu-Guaçu	x Santo André

DOMINÓ				
Local: Conviver Ocian				
End.: Av. Pres. Castelo Branco, S/Nº - Ocian				
Hora	Mod.	JG	Jogo	
08h30	DF		Mauá	x Taboão da Serra
	DM		Mauá	x São Caetano do Sul
	DF		Barueri	x Juquitiba
	DM		Ribeirão Pires	x Vargem Grande Paulista
	DF		Guarujá	x Vargem Grande Paulista
	DM		Rio Grande da Serra	x Embu-Guaçu
09h30	DF		São Caetano do Sul	x Rio Grande da Serra
	DM		Juquitiba	x Itanhaém
	DF		Embu das Artes	x Embu-Guaçu
	DM		Carapicuíba	x Taboão da Serra
	DF		Itanhaém	x Jandira
	DM		São Paulo	x Jandira

Programação

Dia 20 de Maio de 2026 - Quarta-Feira

TÊNIS DE MESA					
Local: Ginásio Seel					
End.: Rua João Balbino Corrêa, Nº 245 – Tupiry					
Hora	Mod.	CAT	Jogo		
08h30	TMF	A	Santo André	x	Santos
	TMF	A	Praia Grande	x	São Bernardo do Campo
	TMF	B	São Bernardo do Campo	x	São Paulo
	TMF	B	Praia Grande	x	Barueri
	TMF	C	São Paulo	x	Cotia
10h00	TMM	A	Cotia	x	Santos
	TMM	A	Santo André	x	São Caetano do Sul
	TMM	B	Embu-Guaçu	x	São Paulo
	TMM	C	São Bernardo do Campo	x	Santo André
	TMF	C	São Bernardo do Campo	x	Santos
14h30	TMM	A	São Paulo	x	Vargem Grande Paulista
	TMM	A	Mongaguá	x	Barueri
	TMM	B	Santos	x	Osasco
	TMM	C	Praia Grande	x	Barueri
	TMF	C	Praia Grande	x	Embu-Guaçu
16h00	TMF	A	São Paulo	x	Vargem Grande Paulista
	TMF	A	Barueri	x	Bertioga
	TMF	B	Santo André	x	Cotia
	TMF	B	Santos	x	Bertioga
	TMM	B	Santo André	x	Barueri
	TMM	B	Itanhaém	x	Bertioga

TRUCO					
Local: Ginásio Seel					
End.: Rua João Balbino Corrêa, Nº 245 – Tupiry					
Hora	Mod.	JG	Jogo		
08h30	TRUF		São Caetano do Sul	x	Ribeirão Pires
	TRUM		Jandira	x	Carapicuíba
	TRUM		Osasco	x	São Bernardo do Campo
	TRUM		Vargem Grande Paulista	x	Ribeirão Pires
	TRUM		Santos	x	Mongaguá
10h00	TRUF		Santo André	x	São Paulo
	TRUM		São Caetano do Sul	x	Barueri
	TRUM		Cotia	x	Santo André
	TRUM		Praia Grande	x	Guarujá
	TRUM		Itanhaém	x	São Paulo

TÊNIS					
Local: Parque Ézio Dall' Acqua Bortinho					
End.: Rua Paulo Sergio Garcia, Nº 424 - Sítio do Campo					
Hora	Mod.	cat	Jogo		
08h30	TFA	IND	Santo André	x	Bertioga
	TMA	DUP	Santos	x	Guarujá
10h00	TMB	IND	São Paulo	x	São Bernardo do Campo
	TMB	IND	São Caetano do Sul	x	Bertioga
14h30	TMA	IND	São Paulo	x	São Caetano do Sul
	TMA	IND	Bertioga	x	Praia Grande
16h00	TMA	DUP	São Bernardo do Campo	x	Santo André
	TFB	IND	Praia Grande	x	Santo André

VOLEIBOL					
Local: Ginásio Sítio Do Campo					
End.: R. Maria Luiza Lavalle, Nº 180 – Sítio Do Campo					
Hora	Mod.	CAT	Jogo		
08h00	VF	B	Guarujá	x	Mongaguá
08h30	VF	B	Embu-Guaçu	x	Taboão da Serra
09h00	VF	B	São Paulo	x	Vargem Grande Paulista
09h30	VF	B	Praia Grande	x	Juquitiba
14h00	VF	A	Mauá	x	Guarujá
14h30	VF	B	Taboão da Serra	x	Guarujá
15h00	VF	B	Mongaguá	x	Embu-Guaçu
15h30	VF	B	Juquitiba	x	São Paulo
16h00	VF	B	Praia Grande	x	Vargem Grande Paulista

VOLEIBOL					
Local: Ginásio Caiçara					
End.: R. João Piedade Gomes, 330 - Bairro Caiçara					
Hora	Mod.	CAT	Jogo		
08h00	VF	B	Santos	x	São Caetano do Sul
08h30	VF	B	Cotia	x	Itapeperica da Serra
09h00	VF	B	Santo André	x	São Bernardo do Campo
09h30	VF	B	Jandira	x	Itanhaém
14h00	VF	A	Embu-Guaçu	x	Vargem Grande Paulista
14h30	VF	B	Itapeperica da Serra	x	Santos
15h00	VF	B	São Caetano do Sul	x	Cotia
15h30	VF	B	Itanhaém	x	Santo André
16h00	VF	B	São Bernardo do Campo	x	Jandira



28ª Edição

1ª Região Esportiva do Estado de São Paulo
De 19 a 24 de Maio de 2026

Programação

Dia 20 de Maio de 2026 - Quarta-Feira

VOLEIBOL					
Local: Ginásio Rodrigo					
End.: Av. Presidente Kennedy, Nº 5563 – Bairro Tupi					
Hora	Mod.	CAT	Jogo		
08h00	VM	B	Mauá	x	São Paulo
08h30	VM	B	São Bernardo do Campo	x	Mongaguá
09h00	VM	B	Santo André	x	Itapeperica da Serra
09h30	VF	A	Santo André	x	Juquitiba
10h00	VF	A	São Caetano do Sul	x	Jandira
14h30	VM	A	Juquitiba	x	Barueri
15h00	VM	B	São Paulo	x	Guarujá
15h30	VM	B	Mongaguá	x	Santo André
16h00	VM	B	Itapeperica da Serra	x	São Bernardo do Campo

Local: Palácio das Artes	
End.: Av. Presidente Costa e Silva , 600- Boqueirão	
DAMAS	
Hora	08h30
CONGRESSO ESPECÍFICO OBRIGATÓRIO, LOGO APÓS INÍCIO DA COMPETIÇÃO	

VOLEIBOL					
Local: Ginásio Falcão					
End.: Av. Presidente Kennedy, Nº 8.169 – Bairro Mirim					
Hora	Mod.	CAT	Jogo		
08h00	VM	B	Itanhaém	x	São Caetano do Sul
08h30	VM	B	Praia Grande	x	Jandira
09h00	VF	A	Itanhaém	x	Bertioga
09h30	VF	A	São Bernardo do Campo	x	Taboão da Serra
14h00	VM	A	Jandira	x	São Bernardo do Campo
14h30	VM	B	Praia Grande	x	São Caetano do Sul
15h00	VM	A	Mauá	x	Guarujá
15h30	VM	B	Jandira	x	Itanhaém
16h00	VM	A	Embu-Guaçu	x	São Paulo

Local: Palácio das Artes	
End.: Av. Presidente Costa e Silva , 600- Boqueirão	
XADREZ	
Hora	08h30
CONGRESSO ESPECÍFICO OBRIGATÓRIO, LOGO APÓS INÍCIO DA COMPETIÇÃO	



28ª Edição

1ª Região Esportiva do Estado de São Paulo

De 19 a 24 de Maio de 2026

Praia Grande

Programação de Atletismo

Local - Pista de Atletismo

End - Rua José Bonifácio, 440 - Sítio do Campo

Dia 22 de maio de 2026 - sexta-feira

Manhã

7h30 Confirmação

8h Início da Competição Provas de Pista e campo simultaneamente

1ª Prova	Categoria	H	nasc. 31 acima ou antes	500 mts	Fem.
2ª Prova	Categoria	H	nasc. 31 acima ou antes	500 mts	Masc
3ª Prova	Categoria	G	nasc. 32 a 36	500 mts	Fem.
4ª Prova	Categoria	A	nasc. 62 a 66	Arrem. Peso 3 kg	Fem.
5ª Prova	Categoria	G	nasc. 32 a 36	500 mts	Masc.
6ª Prova	Categoria	A	nasc. 62 a 66	Arrem. Peso 4 kg	Masc.
7ª Prova	Categoria	F	nasc. 37 a 41	500 mts	Fem.
8ª prova	Categoria	B	nasc. 57 a 60	Arrem. Peso 3 kg	Fem.
9ª Prova	Categoria	F	nasc. 37 a 41	500 mts	Masc.
10ª Prova	Categoria	B	nasc. 57 a 60	Arrem. Peso 4 kg	Masc.
11ª Prova	Categoria	E	nasc. 42 a 46	500 mts	Fem.
12ª Prova	Categoria	C	nasc. 52 a 56	Arrem. Peso 3 kg	Fem.
13ª Prova	Categoria	E	nasc. 42 a 46	700 mts	Masc.
14ª Prova	Categoria	C	nasc. 52 a 56	Arrem. Peso 4 kg	Masc.
15ª Prova	Categoria	D	nasc. 47 a 51	800 mts	Fem.
16ª Prova	Categoria	D	nasc. 47 a 51	1.000 mts	Masc

Tarde

14h Confirmação

14h30 Início da Competição Provas de Pista e campo simultaneamente

1ª Prova	Categoria	C	nasc. 52 a 56	1.000 mts	Fem.
2ª Prova	Categoria	D	nasc. 47 a 51	Arrem. Peso 2 kg	Fem.
3ª Prova	Categoria	C	nasc. 52 a 56	1.200 mts	Masc.
4ª Prova	Categoria	D	nasc. 47 a 51	Arrem. Peso 3 kg	Masc.
5ª Prova	Categoria	B	nasc. 57 a 60	1.200 mts	Fem.
6ª Prova	Categoria	E	nasc. 42 a 46	Arrem. Peso 2 kg	Fem.
7ª Prova	Categoria	B	nasc. 57 a 60	1.500 mts	Masc.
8ª Prova	Categoria	E	nasc. 42 a 46	Arrem. Peso 3 kg	Masc.
9ª Prova	Categoria	A	nasc. 62 a 66	1.500 mts	Fem.
10ª Prova	Categoria	F	nasc. 37 a 41	Arrem. Peso 2 kg	Fem.
11ª Prova	Categoria	A	nasc. 62 a 66	2.000 mts	Masc.
12ª Prova	Categoria	F	nasc. 37 a 41	Arrem. Peso 3 kg	Masc.
13ª Prova	Categoria	G	nasc. 32 a 36	Arrem. Peso 2 kg	Fem.
14ª Prova	Categoria	G	nasc. 32 a 36	Arrem. Peso 3 kg	Masc.



PREFEITURA
PRAIA GRANDE
Inovação a serviço das pessoas

Secretaria de Esportes  **SÃO PAULO**
GOVERNO DO ESTADO
SÃO PAULO SÃO TODOS



28ª Edição

1ª Região Esportiva do Estado de São Paulo

De 19 a 24 de Maio de 2026

Praia Grande

Programação de Natação

Local - Piscina Municipal

End - Rua Gilberto Fouad Beck, 100 - Mirim

Dia 23 de maio de 2026 - Sábado

Manhã

7h	Confirmação		7h50	Entrega de Cartões		
7h30	Congresso		8h10	início da Competição		
1ª Prova	Categoria	H	25 mts	nasc. 31 em ...	Nado costas	Fem.
2ª Prova	Categoria	H	25 mts	nasc. 31 em ...	Nado costas	Masc.
3ª Prova	Categoria	G	25 mts	nasc. 36 a 32	Nado costas	Fem.
4ª Prova	Categoria	G	25 mts	nasc. 36 a 32	Nado costas	Masc.
5ª Prova	Categoria	F	25 mts	nasc. 37 a 41	Nado costas	Fem.
6ª Prova	Categoria	F	25 mts	nasc. 37 a 41	Nado costas	Masc.
7ª Prova	Categoria	E	25 mts	nasc. 42 a 46	Nado costas	Fem.
8ª Prova	Categoria	E	25 mts	nasc. 42 a 46	Nado costas	Masc.
9ª Prova	Categoria	D	25 mts	nasc. 47 a 51	Nado costas	Fem.
10ª prova	Categoria	D	25 mts	nasc. 47 a 51	Nado costas	Masc.
11ª Prova	Categoria	C	50 mts	nasc. 52 a 55	Nado costas	Fem.
12ª Prova	Categoria	C	50 mts	nasc. 52 a 55	Nado costas	Masc.
13ª Prova	Categoria	B	50 mts	nasc. 57 a 61	Nado costas	Fem.
14ª Prova	Categoria	B	50 mts	nasc. 57 a 61	Nado costas	Masc.
15ª Prova	Categoria	A	50 mts	nasc. 62 a 66	Nado costas	Fem.
16ª Prova	Categoria	A	50 mts	nasc. 62 a 66	Nado costas	Masc.

Premiação

17ª Prova	Categoria	H	25 mts	nasc. 31 em ...	Nado Livre	Fem.
18ª Prova	Categoria	H	25 mts	nasc. 31 em ...	Nado Livre	Masc.
19ª Prova	Categoria	G	25 mts	nasc. 32 a 36	Nado Livre	Fem.
20ª Prova	Categoria	G	25 mts	nasc. 32 a 36	Nado Livre	Masc.
21ª Prova	Categoria	F	25 mts	nasc. 37 a 41	Nado Livre	Fem.
22ª Prova	Categoria	F	25 mts	nasc. 37 a 41	Nado Livre	Masc.
23ª Prova	Categoria	E	25 mts	nasc. 42 a 46	Nado Livre	Fem.
24ª Prova	Categoria	E	25 mts	nasc. 42 a 46	Nado Livre	Masc.
25ª Prova	Categoria	D	25 mts	nasc. 47 a 51	Nado Livre	Fem.
26ª Prova	Categoria	D	25 mts	nasc. 47 a 51	Nado Livre	Masc.
27ª Prova	Categoria	C	50 mts	nasc. 52 a 55	Nado Livre	Fem.
28ª Prova	Categoria	C	50 mts	nasc. 52 a 55	Nado Livre	Masc.
29ª Prova	Categoria	B	50 mts	nasc. 57 a 61	Nado Livre	Fem.
30ª Prova	Categoria	B	50 mts	nasc. 57 a 61	Nado Livre	Masc.
31ª Prova	Categoria	A	50 mts	nasc. 62 a 66	Nado Livre	Fem.
32ª Prova	Categoria	A	50 mts	nasc. 62 a 66	Nado Livre	Masc.
33ª Prova	Categoria	todas	4x25 mts	Dentro de suas cat.	Nado Livre	Fem.
34ª Prova	Categoria	todas	4x25 mts	Dentro de suas cat.	Nado Livre	Masc.



SECRETARIA DE ESPORTES DO ESTADO DE SÃO PAULO

COORDENADORIA GERAL

TRIBUNAL DE JUSTIÇA DESPORTIVA

RELAÇÃO DOS ATLETAS, DIRIGENTES E MUNICÍPIOS CUMPRINDO SUSPENSÃO DOS EVENTOS DA SEESP - ATUALIZADO ATÉ 15.5.26

Nome	RG/CPF/CREF	Penal	Início	Término	Município	Modalidade	Artigo
Alan Aparecido Tomas de Oliveira	38007875808	Eliminação	23/07/13	Eliminação	Jaboticabal	Handebol	53, inciso XVII
Aleksandr Frederico Kamansov Matias	39755408851	84 meses	08/07/23	07/07/30	Itapetininga	Basquetebol	53, incisos III, VII e XVII
Andrea Carolina Benitez	RNMV 978378	12 meses	10/07/25	07/09/26	Campos do Jordão	Tênis	53, inciso IX
Alex da Paz Junior	40078200822	12 meses	20/12/25	19/12/26	Porto Feliz	Voleibol	53, inciso III
Alice Custódio de Oliveira	48868602814	24 meses	11/07/25	10/07/27	Itapetininga	Tênis	53, inciso IX
Ana Livia dos Santos Pereira	671017548	12 meses	26/11/25	25/11/26	São José dos Campos	Futebol	53, inciso XVII
Anderson Lucas Gouveia Silva	495937988	120 meses	10/07/18	09/07/28	Cafelândia	Futebol	53, incisos XI, XIII e XVII
Anthony Augusto P Martins	5886403590	36 meses	08/05/24	07/05/27	Porto Ferreira	Futsal	53, incisos XI e XIV
Aparecido da Silva Santos	457002268	168 meses	04/05/22	03/05/36	Américo Brasiliense	Futsal	52, incisos XII e XV
Antony Nunes da Costa,	55204302840	30 meses	29/04/26	28/10/28	Itu	Futebol	53, incisos XI e XVII
Armando Dias Gonzales	118645 G/SP	48 meses	12/10/22	11/10/26	Pindamonhangaba	Basquetebol	52, incisos VI,IX,X,XIII
Augusto Luís Silva Matias	535711645	36 meses	09/07/23	08/07/26	Mogi das Cruzes	Futsal	53, incisos III e XV
Beatriz Paixão de Oliveira	552904193	27 meses	11/07/24	10/10/26	Taboão da Serra	Futsal	53, incisos III, VII e X
Camila Gudes. Lacerda	592085879	12 meses	26/11/25	25/11/26	São José dos Campos	Futebol	53, inciso XVII
Camila Silva Bacarin	036538 G/SP	60 meses	29/09/22	28/09/27	Alvares Machado	Futsal	52, inciso XIV
Carlos Daniel da Silva,	16142218478	30 meses	29/04/26	28/10/28	Salto de Pirapora	Futebol	53, incisos XI e XVII
Carlos Eduardo Costa Fontes dos Santos	45123965866	30 meses	29/04/26	28/10/28	Salto de Pirapora	Futebol	53, incisos XI e XVII
Carlos Eduardo Silgueiro dos Santos	48289677880	48 meses	18/07/24	17/07/28	Presidente Prudente	Futebol	53, inciso XVII
Carlos Roberto Meza Sanches	046334-P/SP	14 meses	18/07/25	17/09/26	Taboão da Serra	Basquetebol	52, incisos IX e X
Diego Reis Matos	44146634822	60 meses	20/12/25	19/12/30	Franca	Basquetebol	53, inciso XVII
Edson José Lima da Silva	52747087816	48 meses	10/05/25	09/05/29	Nova Europa	Futebol	53, incisos III e XVII
Elcio Alves Ferreira Jr.	22604973812	72 meses	20/12/25	19/12/31	Franca	Basquetebol	53, incisos III e XVII
Elizeu de Oliveira dos Santos	52273800X	108 meses	19/07/23	18/07/32	Rio Gande da Serra	Futebol	53, incisos XIV, XV e XVII
Eric Dias Jardim	448013071	48 meses	12/10/22	11/10/26	Pindamonhaga	Basquetebol	53, incisos III,X,XVII
Fabiano Nascimento Gramari	05161-G/SP	15 meses	12/07/25	11/10/26	Jacareí	Futsal	52, incisos VI, IX e X
Fransergio Gilberto Marques	221.751.118-14	12 meses	20/12/25	19/12/26	Franca	Basquetebol	53, inciso VII
Gabriel Felix Pereira	389174-F/SP	32 meses	09/07/25	08/03/28	Bragança Paulista	Futebol	52, incisos II, VI, X e XIII
Gabriel Morador de Oliveira	56022057809	48 meses	10/05/25	09/05/29	Américo Brasiliense	Futebol	53, incisos III e XVII
Gerson de Souza	30610865870	15 meses	05/07/25	04/10/26	Avaré	Futebol	52, incisos IX e XIII
Guilherme Cauã Mandu Gonçalves	46893367848	60 meses	17/07/25	10/07/30	São João do Itacema	Futebol	53, inciso XVII
Guilherme Ribeiro Silva	51765282829	48 meses	18/07/24	17/07/28	Presidente Prudente	Futebol	53, inciso XVII
Gustavo Gabriel de Oliveira	47961543880	30 meses	29/04/26	28/10/28	Salto de Pirapora	Futebol	53, incisos XI e XVII
Gustavo Ribeiro Silva	51765272866	24 meses	18/07/24	17/07/26	Presidente Prudente	Futebol	53, incisos XIV e XVII
Hugo Henrique de Souza Bordim	46919576856	12 meses	20/12/25	19/12/26	Ribeirão Preto	Futsal	53, inciso IX
Ivan Carlos Araujo	37135900871	Eliminação	23/07/13	Eliminação	Jaboticabal	Handebol	53, inciso XVII
Ivan Guedes Junior	057419-G/SP	10 meses	26/11/25	25/09/26	São José dos Campos	Futebol	52, incisos III e VI
Jeferson Leandro Prata	28011306804	Eliminação	30/10/13	Eliminação	Tanabi	Futebol	53, inciso XVII
Jenifer Fernanda Prates Calixto	482925826	12 meses	22/07/25	21/07/26	Guará	Futsal	53, inciso XIV
João Henrique Oliveira Ruivo	50827269862	24 meses	07/07/25	06/07/27	Itapetininga	Futebol	53, incisos XIII e XVII
João Pedro Ferreira	60581024	120 meses	26/06/24	25/06/34	Iguape	Futsal	53, incisos VII, X, XII, XIV e XVII
João Vitor dos Santops Goll	057419-G/SP	7 meses	26/11/25	25/06/26	São José dos Campos	Futebol	52, incisos III e VI
João Victor Laurindo dos Santos	566098180	108 meses	19/07/23	18/07/32	Guarujá	Futebol	53, incisos XIV, XV e XVII
Jhonatan Pereira Lima de Souza	55046974843	30 meses	29/04/26	28/10/28	Salto de Pirapora	Futebol	53, incisos XI e XVII
Jonatas Rodrigues	37504821870	Eliminação	23/07/13	Eliminação	Jaboticabal	Handebol	52 incisos IX, X e XII
José Adriano Campanha	220602232	36 meses	20/07/23	19/07/26	Santa Cruz do Rio Pardo	Voleibol	52,incisos III, VI, VIII, IX, X
José Carlos Roque	51632725860	24 meses	08/07/25	07/07/27	Itapetininga	Futebol	53, inciso XVII
José Silva Mota	040274-P/SP	24 meses	11/07/25	10/07/27	Itapetininga	Tênis	52, inciso XIV
Kaio David Rodrigues da Silva	59788827896	24 meses	07/07/25	06/07/27	Itapetininga	Futebol	53, incisos XIII e XVII
Kauan H Moraes	624371281	36 meses	08/05/24	07/05/27	Porto Ferreira	Futsal	53, incisos XI e XIV
Kauan Oliveira Vicente	57767679896	30 meses	29/04/26	28/10/28	Salto de Pirapora	Futebol	53, incisos XI e XVII
Kennedy Allan Lopes Santos	569375617	108 meses	19/07/23	18/07/32	Rio Gande da Serra	Futebol	53, XIV, XV e XVII
Laura de Fatima Oliveira Cursino	636532380	12 meses	26/11/25	25/11/26	São José dos Campos	Futebol	53, inciso XVII
Laura Keid	585984827	03 meses	07/07/25	06/07/27	Atibaia	Natação	53, inciso IX
Leonardo Carlos J.T. Santos	474489206	Eliminação	24/04/09	Eliminação	Américo Brasiliense	Futebol	52, inciso XIV
Leonardo Pires de Campos	527455738	120 meses	10/07/18	09/07/28	Cafelândia	Futebol	53, incisos XI, XIII e XVII
Livia Clara Moraes Campos	66496302X/MG	24 meses	28/08/24	27/08/26	Barretos	Voleibol	53, incisos IX e XVI
Lucas Batista dos Santos	44515031830	60 meses	20/12/25	19/12/30	Franca	Basquetebol	53, inciso XVII
Lucas De Souza	37536520832	12 meses	21/06/25	20/06/26	Guará	Dirigente	52, inciso IX
Lucas Vinicius Pereira Borges,	56627093863	30 meses	29/04/26	28/10/28	Itu	Futebol	53, incisos XI e XVII
Lucio Roberto Alves	42867639867	Eliminação	23/07/13	Eliminação	Jaboticabal	Handebol	53, inciso XVII
Luis Fernando Santana. Santos	57312208835	48 meses	05/10/25	09/05/29	Nova Europa	Futebol	53, incisos III e XVII

Luiz Otávio Meneghetti Repele	52678794873	30 meses	29/04/26	28/10/28	Itu	Futebol	53, incisos XI e XVII
Marcio da Silva Dornelles	70233012087	12 meses	20/12/25	19/12/26	Franca	Basquetebol	53, inciso XII
Maria Clara de Souza Siqueira	560304869	12 meses	26/11/25	25/11/26	São José dos Campos	Futebol	53, inciso XVII
Mariana Cristina de Jesus	53307095803	12 meses	26/11/25	25/11/26	São José dos Campos	Futebol	53, inciso XVII
Mateus de Souza Santos	51632725860	24 meses	07/07/25	06/07/27	Santana de Parnaíba	Futebol	53, inciso XVII
Matheus Freire Souza	53583996828	48 meses	10/05/25	09/05/29	Nova Europa	Futebol	53, incisos III e XVII
Matheus Henrique Lopes da Cruz Oliveira	52384401890	30 meses	29/04/26	28/10/28	Salto de Pirapora	Futebol	53, incisos XI e XVII
Maycon Rodrigo Nogueira Silva	103687-G/SP	12 meses	18/12/26	17/12/26	Artur Nogueira	Vôleibol	52, inciso XIV
Miguel Cossare,	46469225845	30 meses	29/04/26	28/10/28	Itu	Futebol	53, incisos XI e XVII
Município de Itu		06 meses	29/04/26	28/10/26	Itu	Futebol sub 18	51, inciso II
Município de Salto de Pirapora		06 meses	29/04/26	28/10/26	Salto de Pirapora	Futebol sub 18	51, inciso II
Murilo Amozaki dos Santos	53934492835	30 meses	29/04/26	28/10/28	Salto de Pirapora	Futebol	53, incisos XI e XVII
Pablo Felipe da Silva	55555807899	24 meses	07/07/25	06/07/27	Itapetininga	Futebol	53, incisos XIII e XVII
Pablo Luiz Pedro de Almeida	46061555822	30 meses	29/04/26	28/10/28	Salto de Pirapora	Futebol	53, incisos XI e XVII
Patrick Meruvia Schimitt	13232532977	12 meses	20/12/25	19/12/26	Dracena	Vôlei de Praia	53, inciso IX
Patrick Pereira	4884366999	12 meses	20/12/25	19/12/26	Dracena	Vôlei de Praia	53, inciso IX
Paulo de Camargo Cesar	011960-G/SP	12 meses	07/07/25	07/07/26	Atibaia	Natação	52, inciso XIV
Paulo Gabriel Antunes Rodrigues	41787495876	30 meses	29/04/26	28/10/28	Salto de Pirapora	Futebol	53, incisos XI e XVII
Paulo Isaias Rocha Silva	082041-G/SP	08 meses	01/12/25	31/07/26	Taubaté	Futebol	52, incisos III e VI
Paulo Henrique Claudino Gonçalves	57537484813	30 meses	29/04/26	28/10/28	Itu	Futebol	53, incisos XI e XVII
Pedro Henrique Barreto da Silva	48401949807	30 meses	29/04/26	28/10/28	Itu	Futebol	53, incisos XI e XVII
Pedro Henrique Claudino Gonçalves	57537472807	30 meses	29/04/26	28/10/28	Itu	Futebol	53, incisos XI e XVII
Pedro Henrique Sandy	55714301846	30 meses	29/04/26	28/10/28	Itu	Futebol	53, incisos XI e XVII
Rafael Henrique Cândido Rosa	42677842807	48 meses	16/07/24	15/07/28	Garça	Futsal	53, incisos IV, XI e XIV
Rafael Santos de Souza	54726483862	30 meses	29/04/26	28/10/28	Salto de Pirapora	Futebol	53, incisos XI e XVII
Raul de Paula Siqueira	41983145866	Eliminação	23/07/13	Eliminação	Jaboticabal	Handebol	52, incisos VI e XV
Reinaldo Marcílio	35537218801	12 meses	22/07/25	21/07/26	Jaboticabal	Futebol	52, inciso XIV
Richard Bernardo Galdino	55428318856	30 meses	29/04/26	28/10/28	Itu	Futebol	53, incisos XI e XVII
Rogério Cavalheiro	37633218886	80 meses	22/07/23	22/03/30	Jau	Futsal	52, inciso IX, X e XV
Ruan Freitas Silva Nicacio	55069536826	30 meses	29/04/26	28/10/28	Salto de Pirapora	Futebol	53, incisos XI e XVII
Ryan Matheus dos Santos Garcia	55998472845	30 meses	29/04/26	28/10/28	Itu	Futebol	53, incisos XI e XVII
Stefani Caroline da Silva Cruz	559023182	12 meses	26/11/25	25/11/26	São José dos Campos	Futebol	53, inciso XVII
Thiago Camargo Neves Meza Sanches	038277-G/SP	22 meses	18/07/25	17/05/27	Taboão da Serra	Basquetebol	52 incisos IX, X e XII
Vinicius Cainan Calazans Pires	540116725	108 meses	19/07/23	18/07/32	Guarujá	Futebol	53, incisos XIV, XV e XVII
Vinicius da Silva Ruas	553065227	72 meses	15/07/23	14/07/29	Santo André	Futsal	53, incisos II e XVII
Walisson da Silva Santos	579805529	36 meses	07/08/23	06/08/26	Itapevi	Futsal	53, inciso XVII
Yuri Marques Martins da Silva	44057517812	12 meses	22/07/25	21/07/26	Jaboticabal	Futebol	53, inciso IX



1ª Região Esportiva do Estado de São Paulo
De 19 a 24 de Maio de 2026
Praia Grande

Comitê Organizador

Comissão de Honra

Alberto Pereira Mourão
Maria Del Carmen Padim Mourão

Coordenação Geral

Rodrigo Santana

Coordenadoria Técnica e Secretaria Geral

Rodrigo Santana

Coordenadoria de Assessoria Jurídica

Gláucia Antunes Alvarez

Coordenadoria de Finanças

Cristiano de Mola

Coordenadoria de Transportes, Serviços de Apoio e Modalidade

Leandro Avelino

Coordenadoria de Marketing, Cerimonial, Assessoria de Divulgação

Paola Cristina Oliveira

Coordenadoria de Relações Públicas, Hospedagem e Alimentação

Cláudio Luiz Monteiro de Morais



28ª Edição

1ª Região Esportiva do Estado de São Paulo
De 19 a 24 de Maio de 2026
Praia Grande

Locais de Competições

Comitê Dirigente/Organizador	Ginásio Falcão Av. Presidente Kennedy, 8169 - Mirim
Arbitragem	Colônia dos Metalúrgicos de Santo André e Mauá Av. dos Sindicatos, 815 - Vila Mirim
Abertura	Teatro Palácio das Artes Av. Presidente Costa e Silva, 1600 - Boqueirão
Encerramento	Ginásio Falcão Av. Presidente Kennedy, 8169 - Mirim
Atletismo	Pista de Atletismo Rua José Bonifácio, 440 - Sítio do Campo
Basquetebol 3x3	Ginásio Magic Paula Av. do Trabalhador, 4.111 - Antártica
Bocha	Concha da Cidade/Parque da Cidade Rua José Bonifácio, s/nº - Sítio do Campo
Buraco	Palácio das Artes - PDA Av. Presidente Costa e Silva, 1600 - Boqueirão
Coreografia	Palácio das Artes - PDA Av. Presidente Costa e Silva, 1600 - Boqueirão
Damas	Palácio das Artes - PDA Av. Presidente Costa e Silva, 1600 - Boqueirão
Dança de Salão	Palácio das Artes - PDA Av. Presidente Costa e Silva, 1600 - Boqueirão
Dominó	Conviver Ocial Av. Presidente Costa e Silva, s/nº - Ocian
Malha	Concha da Cidade/Parque da Cidade Rua José Bonifácio, s/nº - Sítio do Campo
Natação	Piscina Municipal Rua Gilberto Fouad Beck, 100 - Mirim
Tênis	Parque Ézio Dall' Acqua / Portinho Rua Paulo Sergio Garcia, 424 - Sítio do Campo
Tênis de Mesa	Ginásio SEEL Rua João Balbino Corrêa, 245 – Tupiry
Truco	Ginásio SEEL Rua João Balbino Corrêa, 245 – Tupiry





**JOGOS
DA MELHOR
IDADE**

28ª Edição

1ª Região Esportiva do Estado de São Paulo

De 19 a 24 de Maio de 2026

Praia Grande

Voleibol Adaptado	Ginásio Sítio Do Campo R. Maria Luiza Lavalle, 180 – Sitio Do Campo
	Ginásio Caiçara ou SINDVEN R. João Piedade Gomes, 330 - Caiçara
	Ginásio Samambaia Av. Maria Cavalcaante da Silva, 10 - Samambaia
	Ginásio Rodrigoão Av. Presidente Kennedy, 5563 - Tupi
	Ginásio Falcão Av. Presidente Kennedy, 8169 - Mirim
Xadrez	Palácio das Artes - PDA Av. Presidente Costa e Silva, 1600 - Boqueirão





28ª Edição

1ª Região Esportiva do Estado de São Paulo
De 19 a 24 de Maio de 2026
Praia Grande

Locais de Alojamento e Refeição

Horário das Refeições	Café: 06h as 08h Almoço: 11h30 as 13h30 Jantar: 18h30 as 21h30 Ceia: 21h30 as 22h30
Refeitório Praia Grande Mongaguá	Colônia Metalúrgicos São Paulo Avenida Dos Sindicatos, N°111
Ribeirão Pires Embu Guaçu	Colônia Federação Da Saúde Avenida Dos Sindicatos, N°273 -Mirim
São Bernardo do Campo Mauá	Colônia Federação Dos Texteis Avenida Dos Sindicatos, N°280 - Mirim
Barueri	Colônia Costureiras De São Paulo Avenida Dos Sindicatos, N°331 - Mirim
Bertioga	Colônia Sapateiros E Coureiros Avenida Dos Sindicatos, N°355 - Mirim
Itapeirica da Serra Embu das Artes Carapicuíba	Colônia Petroleiros Avenida Dos Sindicatos, N°417- Mirim
Cotia	Colônia Músicos Avenida Dos Sindicatos, N°444 - Mirim
São Paulo Osasco	Colônia Sinergia Avenida Dos Sindicatos, N°523 - Mirim
Santo André	Colônia Aeroviários Avenida Dos Sindicatos, N°526 - Mirim
Arbitragem	Colônia Metalúrgicos Santo André Avenida Dos Sindicatos, N°815 - Mirim
São Caetano do Sul Itanhaém	Colônia Dos Texteis De S. P. - F.Pena Avenida Dos Sindicatos, N°946 - Mirim
Guarujá Juquitiba	Colônia Mestres E Contra Mestres Avenida Dos Sindicatos, N°1052 - Mirim
Taboão da Serra Vargem Grande Paulista	Colônia Ind. Fiação E Tecelagem Sto. André Avenida Dos Sindicatos, N°1136 - Mirim
Jandira	Colônia Papeleiros Rua Santana Ipanema, No.247
Santos	Hotel Ibéricas R. Pernambuco, 177 - Forte